

แบบขยายบานหน้าต่าง (R1)
1:10

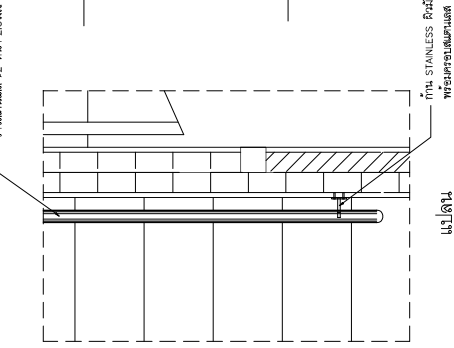

แปลน

แบบขยายบานหน้าต่าง (N1, N2)
1:10

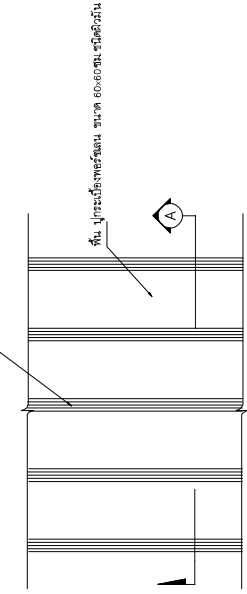

แปลน

แบบขยายบานหน้าต่าง (R1)

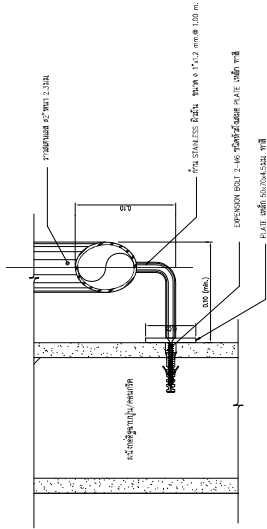

แบบขยายบานหน้าต่าง (R2)
1:10

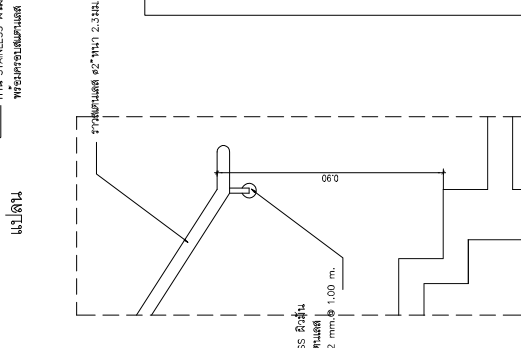

รูปด้าน

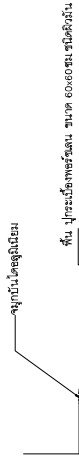

รูปตัด (N1)

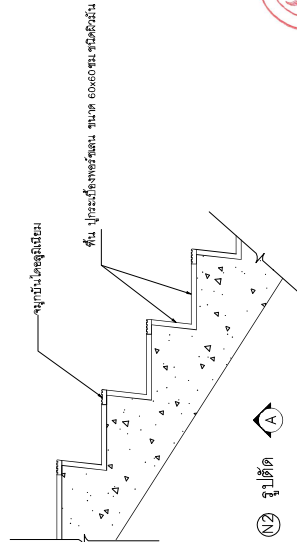

รูปตัด (N2)

SIP
AN

ARCHITECTURE & ENGINEERING
SPAN CONSULTANTS CO.,LTD.
247 SENANIKORN 1 ROAD, KWANG LAPHRAO, KET LAPPHRAO
MUET LAPHRAO, BANGKOK 10330 THAILAND
TEL. : 0-2-641-1111 FAX. : 0-2-641-1112
E-MAIL : info@span-engineering.com

PROJECT NAME :

โครงการจ้างสถาปนิกออกแบบระบบสุขาภิบาล
สำนักงานคณะกรรมการการอุดมศึกษา (สกอ.) อาคาร ๘๑๖ ๖
(บริเวณถนน ๑ ด้านหลัง และชั้น ๖) และทางเชื่อมอาคาร ๘/๑

LOCATION :

ถนนพหลโยธิน กรุงเทพมหานคร

OWNER :

สำนักงานคณะกรรมการการอุดมศึกษา (สกอ.)

PROJECT ARCHITECTS :

สถาปนิก ๑/๒๕๖
สถาปนิก ๑/๒๕๖
สถาปนิก ๑/๒๕๖

ARCHITECTS :

สถาปนิก ๑/๒๕๖
สถาปนิก ๑/๒๕๖
สถาปนิก ๑/๒๕๖

INTERIOR DESIGNER :

สถาปนิก ๑/๒๕๖
สถาปนิก ๑/๒๕๖
สถาปนิก ๑/๒๕๖

STRUCTURAL ENGINEERS :

สถาปนิก ๑/๒๕๖
สถาปนิก ๑/๒๕๖
สถาปนิก ๑/๒๕๖

ELECTRICAL ENGINEERS :

สถาปนิก ๑/๒๕๖
สถาปนิก ๑/๒๕๖
สถาปนิก ๑/๒๕๖

SANITARY ENGINEERS :

สถาปนิก ๑/๒๕๖
สถาปนิก ๑/๒๕๖
สถาปนิก ๑/๒๕๖

MECHANICAL ENGINEERS :

สถาปนิก ๑/๒๕๖
สถาปนิก ๑/๒๕๖
สถาปนิก ๑/๒๕๖

DRAWING TITLE:

แบบขยายบานหน้าต่าง (แผ่นที่ 2)

DRAWING NO.

BZ-AR-70-02

CHECKED BY :

DATE 02/09/67

DRAWN BY :

SCALE 1:50

TOTAL

11:50



แบบก่อสร้างบันได
1:10

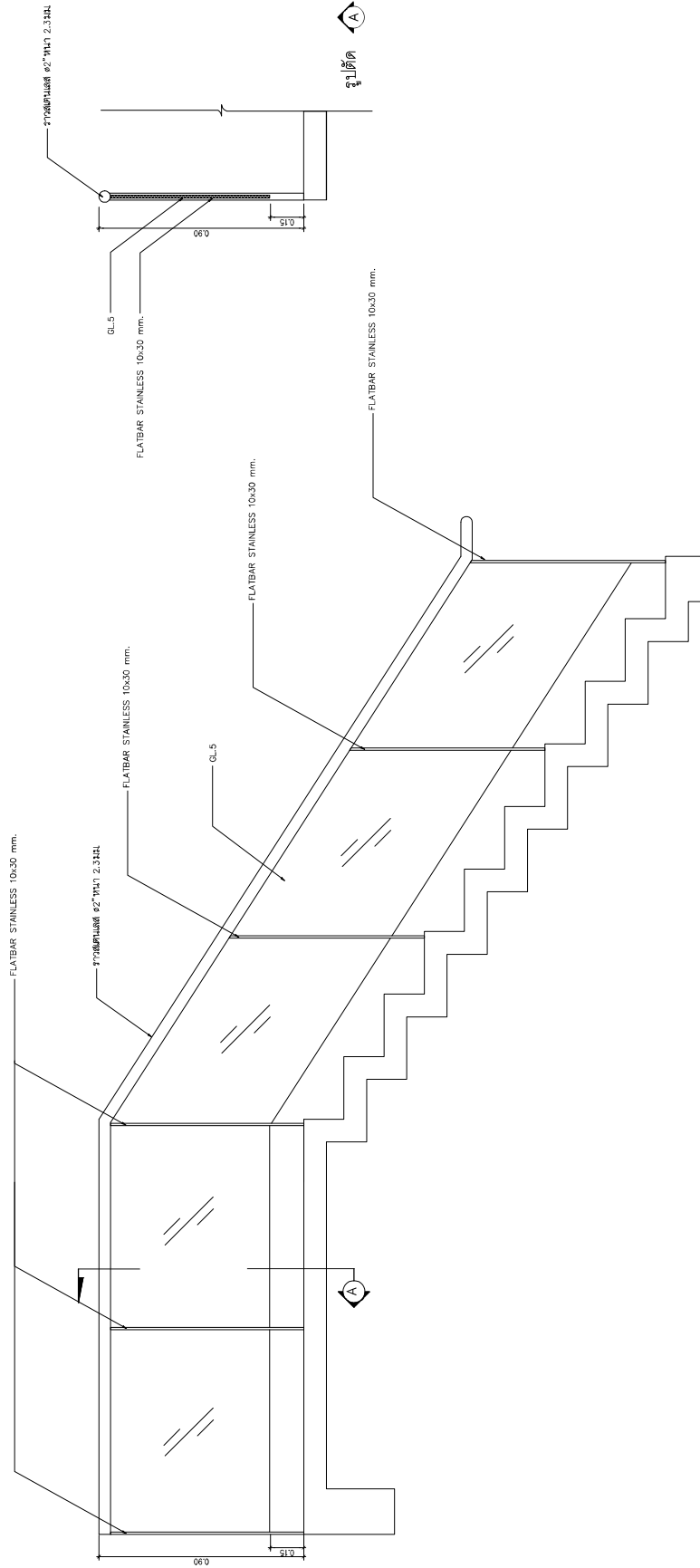

<p>SIP AN ARCHITECTURE & ENGINEERING SPAN CONSULTANTS CO.,LTD. 247 SENANIKOM 1 ROAD, MINANG LAPRAKAO, KIET LAPRAKAO KIET LAPRAKAO - BANGKOK 10300 - THAI TEL. : 0-2-641-1111 E-MAIL : info@span-engineering.com</p>	<p>PROJECT NAME : โครงการจ้างออกแบบบันไดขึ้นสู่อาคาร สำนักงานคณะกรรมการการป้องกันและปราบปรามการทุจริต (ประเทศไทย) อาคาร ๓๓๑ (บริเวณพื้นที่ ๑ ตำบล และพื้นที่ ๑ และทางขึ้นสู่อาคาร ๑/๑)</p>		<p>PROJECT ARCHITECTS : สถาปนิก จิตพัฒน์ รหัส 1764</p>	<p>INTERIOR DESIGNER : วิมลนาถ นิ่มนวล รหัส 943 พรนภัส นิ่มนวล รหัส 5276</p>	<p>ELECTRICAL ENGINEERS : Environmental Engineering : วิมลนภัส นิ่มนวล รหัส 233</p>	<p>MECHANICAL ENGINEERS : วิมลนภัส นิ่มนวล รหัส 234</p>	<p>DRAWING TITLE : แบบก่อสร้างบันได (แผ่นที่ 3)</p>	<p>DRAWING NO. B2-AR-70-03</p>
	<p>LOCATION : เลขที่ 30 หมู่ 6 ตำบล ๑ อำเภอ ๑ จังหวัด ๑</p>	<p>ARCHITECTS : วิมลนภัส นิ่มนวล รหัส 1764 พรนภัส นิ่มนวล รหัส 5276</p>	<p>STRUCTURAL ENGINEERS : วิมลนภัส นิ่มนวล รหัส 237 พรนภัส นิ่มนวล รหัส 5276</p>	<p>CHECKED BY : วิมลนภัส นิ่มนวล</p>	<p>DATE : 02/09/67</p>	<p>DRAWN BY : วิมลนภัส นิ่มนวล</p>	<p>SCALE : 1:10</p>	<p>TOTAL</p>

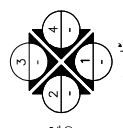

แปลนพื้นที่จอดรถที่ 4 B2
1:100

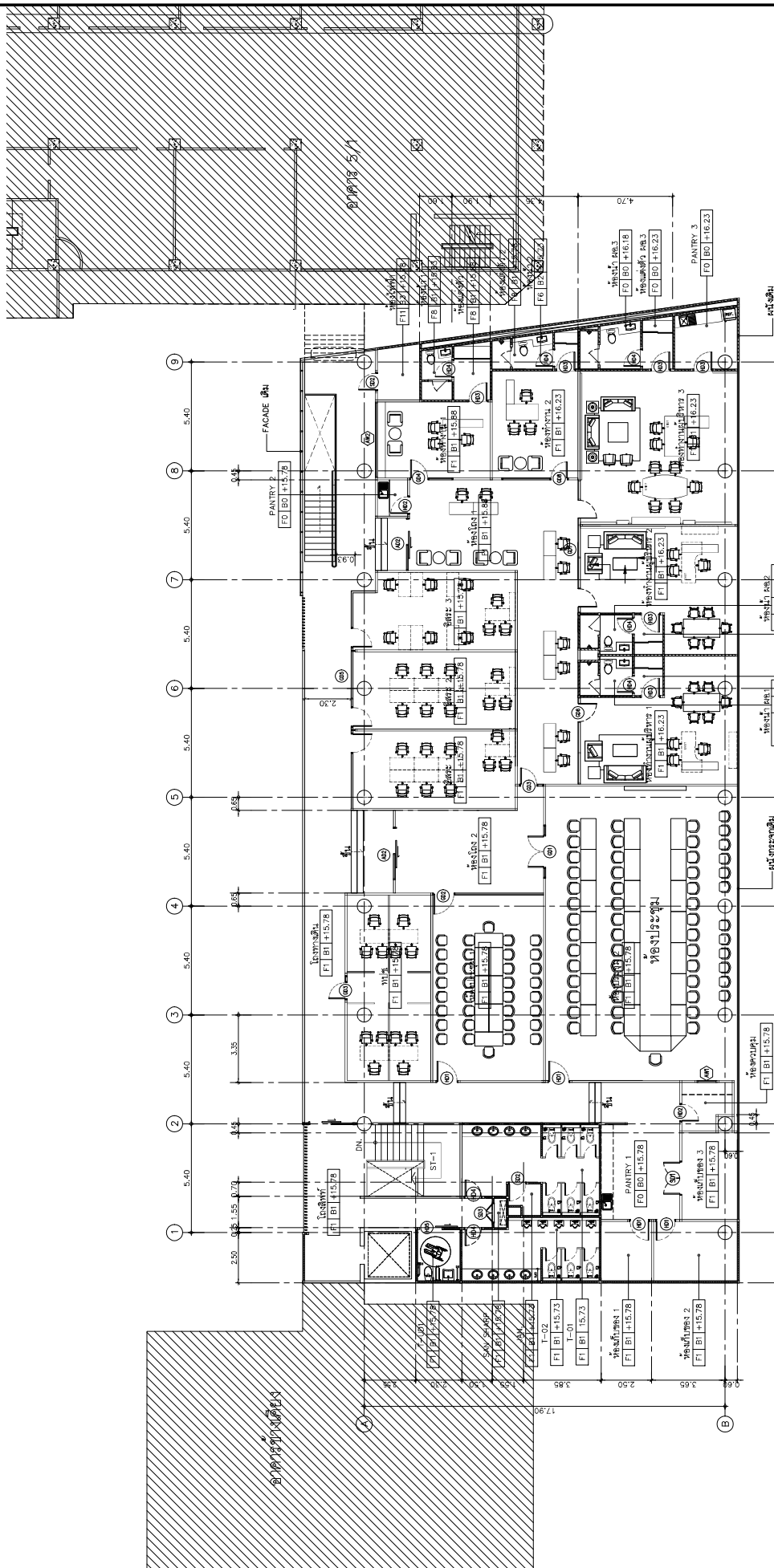

<p>ARCHITECTURE & ENGINEERING SPAN CONSULTANTS CO.LTD. 247 SENAKHOM 1 ROAD KWANG LADPHRAO - KHEE LADPHRAO TEL : LADPHRAO - BANGKOK 10330 3664 E-MAIL : info@span-engineering.com</p>	<p>PROJECT NAME : โครงการจ้างออกแบบปรับปรุงอาคาร สำนักงานคณะกรรมการการป้องกันและปราบปรามการทุจริต (ป้องกัน, ปราบปราม และฟื้นฟู) และทางเชื่อมอาคาร 8/6</p>	<p>MECHANICAL ENGINEERS : นายแพทย์ สุทธิธรรมพร อึ้งสง่า นายแพทย์ สุทธิธรรมพร อึ้งสง่า</p>	<p>DRAWING NO. B2-N-10-02</p>
	<p>PROJECT ARCHITECTS : นายแพทย์ สุทธิธรรมพร อึ้งสง่า นายแพทย์ สุทธิธรรมพร อึ้งสง่า</p>	<p>ELECTRICAL ENGINEERS : นายแพทย์ สุทธิธรรมพร อึ้งสง่า นายแพทย์ สุทธิธรรมพร อึ้งสง่า</p>	<p>DRAWING TITLE: แปลนพื้นที่จอดรถที่ 4 B2</p>
<p>ARCHITECTS : นายแพทย์ สุทธิธรรมพร อึ้งสง่า นายแพทย์ สุทธิธรรมพร อึ้งสง่า</p>	<p>INTERIOR DESIGNER : นายแพทย์ สุทธิธรรมพร อึ้งสง่า นายแพทย์ สุทธิธรรมพร อึ้งสง่า</p>	<p>MECHANICAL ENGINEERS : นายแพทย์ สุทธิธรรมพร อึ้งสง่า นายแพทย์ สุทธิธรรมพร อึ้งสง่า</p>	<p>CHECKED BY : DRAWN BY :</p>
<p>OWNER : สำนักงานคณะกรรมการการป้องกันและปราบปรามการทุจริต (ส.ก.ป.)</p>	<p>STRUCTURAL ENGINEERS : นายแพทย์ สุทธิธรรมพร อึ้งสง่า นายแพทย์ สุทธิธรรมพร อึ้งสง่า</p>	<p>MECHANICAL ENGINEERS : นายแพทย์ สุทธิธรรมพร อึ้งสง่า นายแพทย์ สุทธิธรรมพร อึ้งสง่า</p>	<p>DATE : 02/09/67 SCALE : 1:100</p>
<p>LOCATION : อ.โพธาราม 6 หมู่ 30 ตำบลโพธาราม อ.โพธาราม จ.ราชบุรี</p>	<p>SANITARY ENGINEERS : นายแพทย์ สุทธิธรรมพร อึ้งสง่า นายแพทย์ สุทธิธรรมพร อึ้งสง่า</p>	<p>MECHANICAL ENGINEERS : นายแพทย์ สุทธิธรรมพร อึ้งสง่า นายแพทย์ สุทธิธรรมพร อึ้งสง่า</p>	<p>TOTAL</p>



สำนักงานคณะกรรมการนโยบายที่ดินแห่งชาติ (สคทช.)
Office of the National Land Policy Board

โครงการจ้างออกแบบปรับปรุง อาคารสำนักงานคณะกรรมการนโยบาย
ที่ดินแห่งชาติ (แห่งใหม่)
อาคาร ๕๒ ปี (บริเวณชั้น ๑ ด้านล่าง และชั้น ๔) และทางเชื่อมอาคาร ๕/๑

แบบฉบับสมบูรณ์
งานรื้อถอน-งานทางเชื่อมอาคาร-FACADE

เสนอโดย

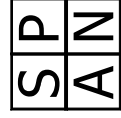

บริษัท สเปน คอนสตรัคชั่น จำกัด

เลขที่ 247 ถนนเสนานิคม 1 แขวงลาดพร้าว เขตลาดพร้าว กรุงเทพมหานคร 10230
โทร 02-9423691-6 Fax 02-9423694 E-MAIL : main.span@gmail.com



สารบัญแบบสถาปัตยกรรม

แบบร่าง	รายละเอียด
CW-AR-10-01	โครงการแปลน, รายการวัสดุ, สัญลักษณ์แบบ
CW-AR-10-02	ตารางวัสดุ
CW-AR-20-01	งานสถาปัตย์อาคาร 5/1 (B1) - อาคาร 2 (B2)
CW-AR-20-02	งานสีคอนกรีต อาคาร B1,B2 (แผ่นที่ 1)
CW-AR-30-01	สีงานสีคอนกรีต B1, B2
CW-AR-30-02	สีงานสีคอนกรีต B1, B2
CW-AR-40-01	รูปปั้นเปลือกอาคาร 1
CW-AR-40-02	รูปปั้นเปลือกอาคาร 2, รูปปั้นเปลือกอาคาร 3
CW-AR-40-03	รูปปั้นเปลือกอาคาร A, รูปปั้นเปลือกอาคาร B
CW-AR-40-04	รูปปั้นเปลือกอาคาร C, รูปปั้นเปลือกอาคาร D
CW-AR-50-01	FAÇADE ASSEMBLY AXONOMETRIC
CW-AR-50-01	สีงานสีผนังห้องสีคอนกรีต, รูปปั้น, รูปปั้น
CW-LA-60-01	งานรูปตัดอาคาร 5/1 (B1)
CW-LA-60-02	สีงานสีผนัง และสีงานสีฝ้า, สีงานสี
CW-LA-60-03	สีงานสี, สีงานสี
CW-LA-60-04	สีงานสี, สีงานสี
CW-LA-60-04	รูปตัด A-A, B-B

มาตรฐานการขุดดินวัสดุ สิ่งของสถาปัตย์

แบบแสดง บล็อกที่ฝังตัว

แบบขยายชุด

แบบขยายชุดด้านหน้า

แบบแสดง บล็อกที่ฝังตัว

แบบขยายชุด

แบบขยายชุดด้านหน้า

มาตรฐานการขุดดินวัสดุ สิ่งของสถาปัตย์

แบบแสดง บล็อกที่ฝังตัว

แบบขยายชุด

แบบขยายชุดด้านหน้า

<p>ARCHITECTURE & ENGINEERING SPAN CONSULTANTS CO., LTD. 241 SENANIKHOM 1 ROAD, HANGKONG, RIET LORRAO No. 5, 5/F, 110, 111, 112, 113, 114, 115, 116, 117, 118, 119, 120, 121, 122, 123, 124, 125, 126, 127, 128, 129, 130, 131, 132, 133, 134, 135, 136, 137, 138, 139, 140, 141, 142, 143, 144, 145, 146, 147, 148, 149, 150, 151, 152, 153, 154, 155, 156, 157, 158, 159, 160, 161, 162, 163, 164, 165, 166, 167, 168, 169, 170, 171, 172, 173, 174, 175, 176, 177, 178, 179, 180, 181, 182, 183, 184, 185, 186, 187, 188, 189, 190, 191, 192, 193, 194, 195, 196, 197, 198, 199, 200, 201, 202, 203, 204, 205, 206, 207, 208, 209, 210, 211, 212, 213, 214, 215, 216, 217, 218, 219, 220, 221, 222, 223, 224, 225, 226, 227, 228, 229, 230, 231, 232, 233, 234, 235, 236, 237, 238, 239, 240, 241, 242, 243, 244, 245, 246, 247, 248, 249, 250, 251, 252, 253, 254, 255, 256, 257, 258, 259, 260, 261, 262, 263, 264, 265, 266, 267, 268, 269, 270, 271, 272, 273, 274, 275, 276, 277, 278, 279, 280, 281, 282, 283, 284, 285, 286, 287, 288, 289, 290, 291, 292, 293, 294, 295, 296, 297, 298, 299, 300, 301, 302, 303, 304, 305, 306, 307, 308, 309, 310, 311, 312, 313, 314, 315, 316, 317, 318, 319, 320, 321, 322, 323, 324, 325, 326, 327, 328, 329, 330, 331, 332, 333, 334, 335, 336, 337, 338, 339, 340, 341, 342, 343, 344, 345, 346, 347, 348, 349, 350, 351, 352, 353, 354, 355, 356, 357, 358, 359, 360, 361, 362, 363, 364, 365, 366, 367, 368, 369, 370, 371, 372, 373, 374, 375, 376, 377, 378, 379, 380, 381, 382, 383, 384, 385, 386, 387, 388, 389, 390, 391, 392, 393, 394, 395, 396, 397, 398, 399, 400, 401, 402, 403, 404, 405, 406, 407, 408, 409, 410, 411, 412, 413, 414, 415, 416, 417, 418, 419, 420, 421, 422, 423, 424, 425, 426, 427, 428, 429, 430, 431, 432, 433, 434, 435, 436, 437, 438, 439, 440, 441, 442, 443, 444, 445, 446, 447, 448, 449, 450, 451, 452, 453, 454, 455, 456, 457, 458, 459, 460, 461, 462, 463, 464, 465, 466, 467, 468, 469, 470, 471, 472, 473, 474, 475, 476, 477, 478, 479, 480, 481, 482, 483, 484, 485, 486, 487, 488, 489, 490, 491, 492, 493, 494, 495, 496, 497, 498, 499, 500, 501, 502, 503, 504, 505, 506, 507, 508, 509, 510, 511, 512, 513, 514, 515, 516, 517, 518, 519, 520, 521, 522, 523, 524, 525, 526, 527, 528, 529, 530, 531, 532, 533, 534, 535, 536, 537, 538, 539, 540, 541, 542, 543, 544, 545, 546, 547, 548, 549, 550, 551, 552, 553, 554, 555, 556, 557, 558, 559, 560, 561, 562, 563, 564, 565, 566, 567, 568, 569, 570, 571, 572, 573, 574, 575, 576, 577, 578, 579, 580, 581, 582, 583, 584, 585, 586, 587, 588, 589, 590, 591, 592, 593, 594, 595, 596, 597, 598, 599, 600, 601, 602, 603, 604, 605, 606, 607, 608, 609, 610, 611, 612, 613, 614, 615, 616, 617, 618, 619, 620, 621, 622, 623, 624, 625, 626, 627, 628, 629, 630, 631, 632, 633, 634, 635, 636, 637, 638, 639, 640, 641, 642, 643, 644, 645, 646, 647, 648, 649, 650, 651, 652, 653, 654, 655, 656, 657, 658, 659, 660, 661, 662, 663, 664, 665, 666, 667, 668, 669, 670, 671, 672, 673, 674, 675, 676, 677, 678, 679, 680, 681, 682, 683, 684, 685, 686, 687, 688, 689, 690, 691, 692, 693, 694, 695, 696, 697, 698, 699, 700, 701, 702, 703, 704, 705, 706, 707, 708, 709, 710, 711, 712, 713, 714, 715, 716, 717, 718, 719, 720, 721, 722, 723, 724, 725, 726, 727, 728, 729, 730, 731, 732, 733, 734, 735, 736, 737, 738, 739, 740, 741, 742, 743, 744, 745, 746, 747, 748, 749, 750, 751, 752, 753, 754, 755, 756, 757, 758, 759, 760, 761, 762, 763, 764, 765, 766, 767, 768, 769, 770, 771, 772, 773, 774, 775, 776, 777, 778, 779, 780, 781, 782, 783, 784, 785, 786, 787, 788, 789, 790, 791, 792, 793, 794, 795, 796, 797, 798, 799, 800, 801, 802, 803, 804, 805, 806, 807, 808, 809, 810, 811, 812, 813, 814, 815, 816, 817, 818, 819, 820, 821, 822, 823, 824, 825, 826, 827, 828, 829, 830, 831, 832, 833, 834, 835, 836, 837, 838, 839, 840, 841, 842, 843, 844, 845, 846, 847, 848, 849, 850, 851, 852, 853, 854, 855, 856, 857, 858, 859, 860, 861, 862, 863, 864, 865, 866, 867, 868, 869, 870, 871, 872, 873, 874, 875, 876, 877, 878, 879, 880, 881, 882, 883, 884, 885, 886, 887, 888, 889, 890, 891, 892, 893, 894, 895, 896, 897, 898, 899, 900, 901, 902, 903, 904, 905, 906, 907, 908, 909, 910, 911, 912, 913, 914, 915, 916, 917, 918, 919, 920, 921, 922, 923, 924, 925, 926, 927, 928, 929, 930, 931, 932, 933, 934, 935, 936, 937, 938, 939, 940, 941, 942, 943, 944, 945, 946, 947, 948, 949, 950, 951, 952, 953, 954, 955, 956, 957, 958, 959, 960, 961, 962, 963, 964, 965, 966, 967, 968, 969, 970, 971, 972, 973, 974, 975, 976, 977, 978, 979, 980, 981, 982, 983, 984, 985, 986, 987, 988, 989, 990, 991, 992, 993, 994, 995, 996, 997, 998, 999, 1000</p>	<p>PROJECT NAME : โครงการก่อสร้างแบบบ้านเดี่ยว 3 ห้องนอน 2 ห้องน้ำ 2卫 (บ้านใหม่) อาคาร 2 (B1) (บริเวณพื้นที่ ๑ ไร่) และทางเชื่อมอาคาร 3/๑</p> <p>LOCATION : ถ.พหลโยธิน ๖ ซอย 30 เขตพญาไท กรุงเทพมหานคร (สยาม)</p> <p>OWNER : บริษัท สยามอสังหาริมทรัพย์ จำกัด (มหาชน)</p>	<p>PROJECT ARCHITECTS : สมชาย ใจดี โทร. 1784</p> <p>ARCHITECTS : สมชาย ใจดี โทร. 1632 วิภา ใจดี โทร. 2398</p>	<p>INTERIOR DESIGNER : วิภา ใจดี โทร. 1632 วิภา ใจดี โทร. 2398</p>	<p>ELECTRICAL ENGINEERS : สมชาย ใจดี โทร. 943 สมชาย ใจดี โทร. 1632</p> <p>STRUCTURAL ENGINEERS : สมชาย ใจดี โทร. 2397 สมชาย ใจดี โทร. 1636</p>	<p>MECHANICAL ENGINEERS : สมชาย ใจดี โทร. 244</p> <p>SAFETY ENGINEERS : สมชาย ใจดี โทร. 477</p>	<p>LANDSCAPERS : สมชาย ใจดี โทร. 19</p>	<p>DRAWING TITLE : สถาปัตยกรรม รายการวัสดุ, สัญลักษณ์แบบ</p> <p>CHECKED BY : สมชาย ใจดี</p> <p>DRAWN BY : สมชาย ใจดี</p>	<p>DRAWING NO. : CW-AR-10-01</p> <p>TOTAL : 1/1</p>
--	---	---	--	--	---	---	--	---



แปลนห้องนอน อาคาร B1.B2 ชั้น 1
มาตราส่วน 1:250



- ① รื้อถอนพื้นเดิม ก่อสร้างอาคารศูนย์เครื่องเขียน (ตามแบบ)
- ② รื้อถอนพื้นเดิม ก่อสร้าง อาคารห้องพิมพ์/ห้องพิมพ์ (ตามแบบ)
- ③ รื้อถอนพื้นเดิม ทางขึ้นคอนกรีต / ทางงั่ว ท่อทิ้งของ (ตามแบบ)
- ④ ผิวดินจากเดิม ปูกระเบื้อง (ตามแบบ)
- ⑤ เจาะประตูทางออกหนีไฟ (ตามแบบ)
- ⑥ รื้อถอนห้องครัว ก่อสร้างทางลาด (ตามแบบ)
- ⑦ รื้อถอนผนัง

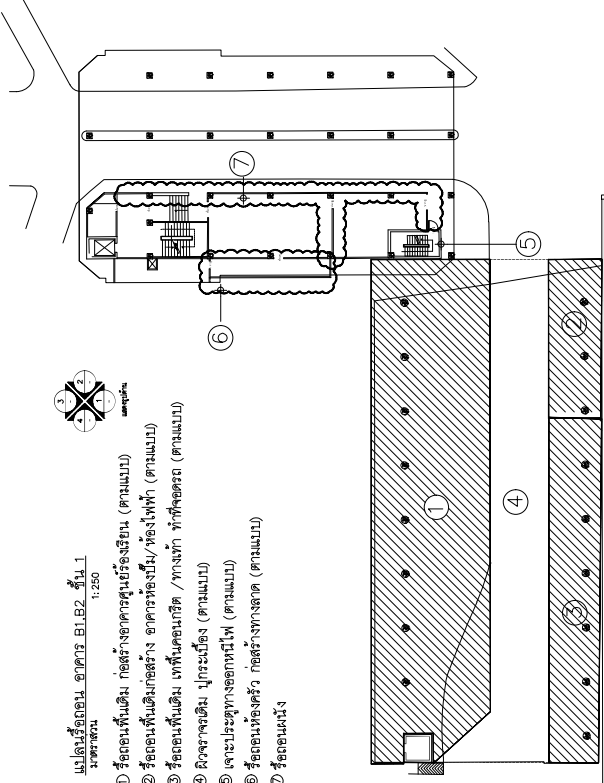

แปลนห้องนอน อาคาร B1.B2 ชั้น 2
มาตราส่วน 1:250

- ① รื้อถอนผนัง
- ② รื้อถอนห้องน้ำ ปรับเป็นพื้นที่ทางเดิน (ตามแบบ)
- ③ รื้อถอนห้อง เทพื้นใหม่ทับพื้นห้องน้ำ (ตามแบบ)

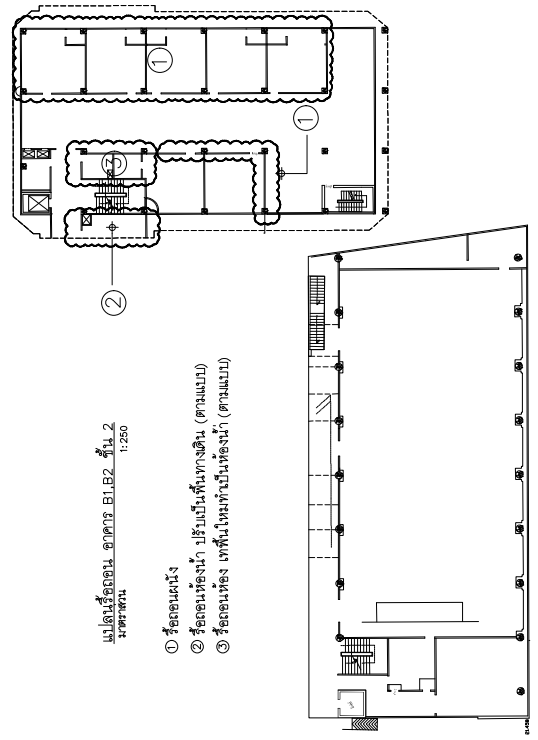

แปลนห้องนอน อาคาร B1.B2 ชั้น 3
มาตราส่วน 1:250

- ① รื้อถอนผนัง
- ② รื้อถอนห้องน้ำปรับเป็นพื้นที่ทางเดิน (ตามแบบ)
- ③ รื้อถอนห้อง เทพื้นใหม่ (ตามแบบ)

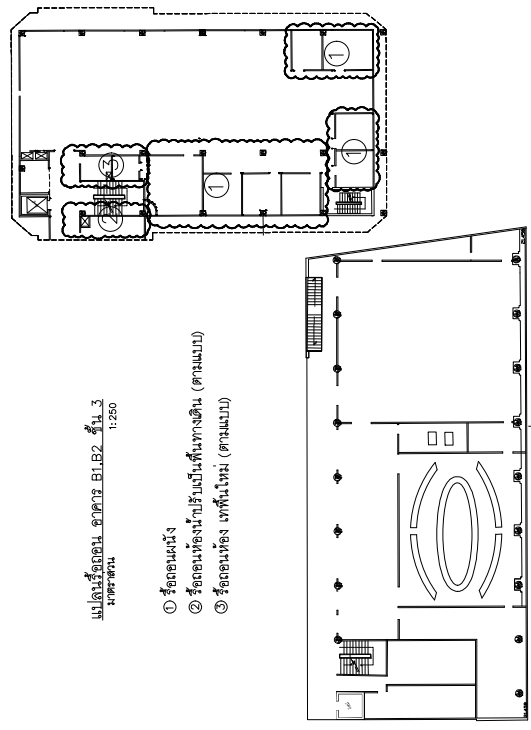

แปลนห้องนอน อาคาร B1.B2 ชั้น 4
มาตราส่วน 1:250

- ① รื้อถอนห้องน้ำเดิม ก่อสร้างห้องน้ำใหม่ (ตามแบบ)
- ② รื้อถอนผนัง
- ③ เจาะช่องกระจก กว้าง 2.00 สูง 2.40 ม.
- ④ รื้อถอนห้องน้ำปรับเป็นพื้นที่ทางเดิน (ตามแบบ)
- ⑤ รื้อถอนห้อง เทพื้นใหม่ (ตามแบบ)

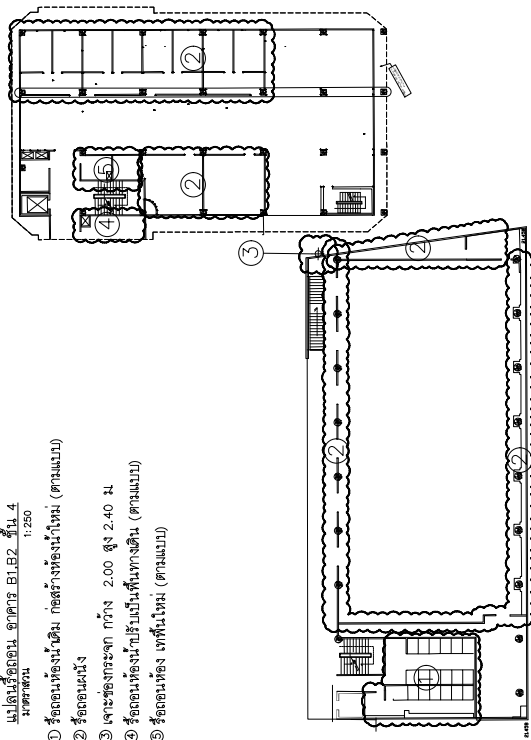

<p>ARCHITECTURE & ENGINEERING SPAN CONSULTANTS CO.,LTD. 247 SANGHOMI ROAD RIVINGTON LUXURIA, KET LUXURIA Bangkok 10330 Tel. T-MAIL: info@span-ae.com</p>	<p>PROJECT NAME : โครงการจัดซื้อแบบแปลนปรับปรุงอาคารสำนักงานและรวมระบบไฮดรอลิกคิโม่แห่งชาติ (แบบใหม่) อาคาร ๑๓-๓ (บริเวณชั้น ๑) และทางขึ้นอาคาร ๑/๑</p> <p>LOCATION : ไร่พระราม 6 ซอย 30 ทุ่งใหญ่ใต้ กรุงเทพมหานคร</p> <p>OWNER : สำนักงานคณะกรรมการการป้องกันและปราบปรามการทุจริตแห่งชาติ (สป.ท.)</p>	<p>PROJECT ARCHITECTS : สมยศ ช่างสีห์ ๓๓๑ 1764</p> <p>ARCHITECTS : สมยศ ช่างสีห์ ๓๓๑ 1732 ศุภมา ช่างสีห์ ๓๓๑ 20618</p>	<p>INTERIOR DESIGNER : วราภรณ์ ช่างสีห์ ๓๓๑ 1650</p>	<p>ELECTRICAL ENGINEERS : นครินทร์ ช่างสีห์ ๓๓๑ 943 ณัฐกร ช่างสีห์ ๓๓๑ 5276</p> <p>STRUCTURAL ENGINEERS : วิวัฒน์ ช่างสีห์ ๓๓๑ 2357 ศุภมา ช่างสีห์ ๓๓๑ 6661</p>	<p>MECHANICAL ENGINEERS : ศุภมา ช่างสีห์ ๓๓๑ 244</p> <p>SANITARY ENGINEERS : ศุภมา ช่างสีห์ ๓๓๑ 477</p>	<p>LANDSCAPERS : วิญญูชาติ ช่างสีห์ ๓๓๑ 19</p> <p>Environmental Engineering : วิญญูชาติ ช่างสีห์ ๓๓๑ 253</p>	<p>DRAWING TITLE: งานรื้อถอน (แบบที่ 1)</p>	<p>DRAWING NO. CH-AR-20-00</p>
	<p>CHECKED BY : DATE</p> <p>DRAWN BY : SCALE</p>	<p>TOTAL</p>						

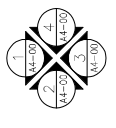
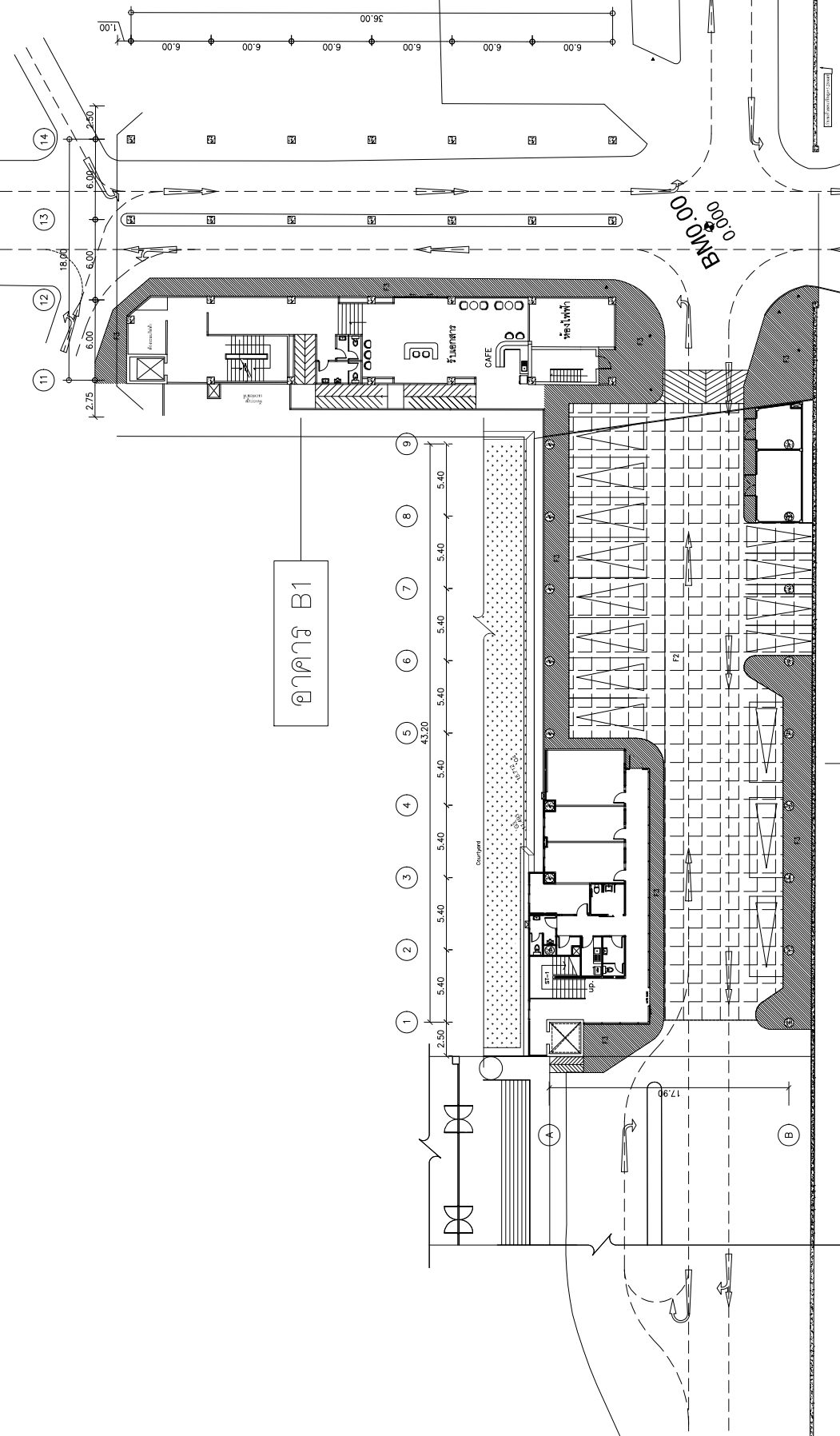

ผังบริเวณ B1, B2
 1:150

อาคาร B1

อาคาร B2

ชั้น 2 พื้นอาคารและพื้นที่นอกอาคาร 4.5' หนาแน่นกว่า 1.50m. (ปริมาณดิน) +0.10
 ชั้นที่ 3 พื้นอาคารและพื้นที่นอกอาคาร 4.5' หนาแน่นกว่า 1.50m. (ปริมาณดิน) +0.25

<p>ARCHITECTURE & ENGINEERING SPAN CONSULTANTS CO., LTD. 247 SOANAKHOM 1 ROAD KHWANG LAMPHAK - KHEE LAMPHAK BANGKOK 10330 THAILAND TEL. 02-2547-1111 FAX. 02-2547-1164</p>	<p>PROJECT NAME : โครงการจัดตั้งศูนย์การเรียนรู้และศูนย์บริการด้านเทคโนโลยีและนวัตกรรม (ศูนย์การเรียนรู้และศูนย์บริการด้านเทคโนโลยีและนวัตกรรม)</p>	<p>PROJECT ARCHITECTS : สถาปนิกผู้ออกแบบ: สถา. 1764</p>	<p>INTERIOR DESIGNER : สถาปนิกผู้ออกแบบ: สถา. 1659</p>	<p>ELECTRICAL ENGINEERS : สถาปนิกผู้ออกแบบ: สถา. 943 สถาปนิกผู้ออกแบบ: สถา. 5276</p>	<p>MECHANICAL ENGINEERS : สถาปนิกผู้ออกแบบ: สถา. 2544</p>	<p>LANDSCAPERS : สถาปนิกผู้ออกแบบ: สถา. 19</p>	<p>DRAWING TITLE : ผังบริเวณ B1, B2</p>	<p>DRAWING NO. CW-AR-30-01</p>
	<p>LOCATION : 6 หมู่ที่ 6 ตำบล 30 หมู่บ้าน อำเภอเมือง จังหวัดเชียงใหม่ (เชียงใหม่)</p>	<p>ARCHITECTS : สถาปนิกผู้ออกแบบ: สถา. 10732 สถาปนิกผู้ออกแบบ: สถา. 20895</p>	<p>STRUCTURAL ENGINEERS : สถาปนิกผู้ออกแบบ: สถา. 2357 สถาปนิกผู้ออกแบบ: สถา. 160661</p>	<p>SANITARY ENGINEERS : สถาปนิกผู้ออกแบบ: สถา. 4677</p>	<p>Environmental Engineering : สถาปนิกผู้ออกแบบ: สถา. 253</p>	<p>Checked By : Drawn By :</p>	<p>DATE : SCALE : 1:150</p>	<p>TOTAL</p>

ภาพที่ 5/1

ภาพที่ 5/1

ALUMINUM HONEYCOMB PANEL 25x30 ซม.
ALUMINUM SOLID REFRIGERATE
ALUMINUM HONEYCOMB PANEL 25x30 ซม.
ALUMINUM SOLID REFRIGERATE

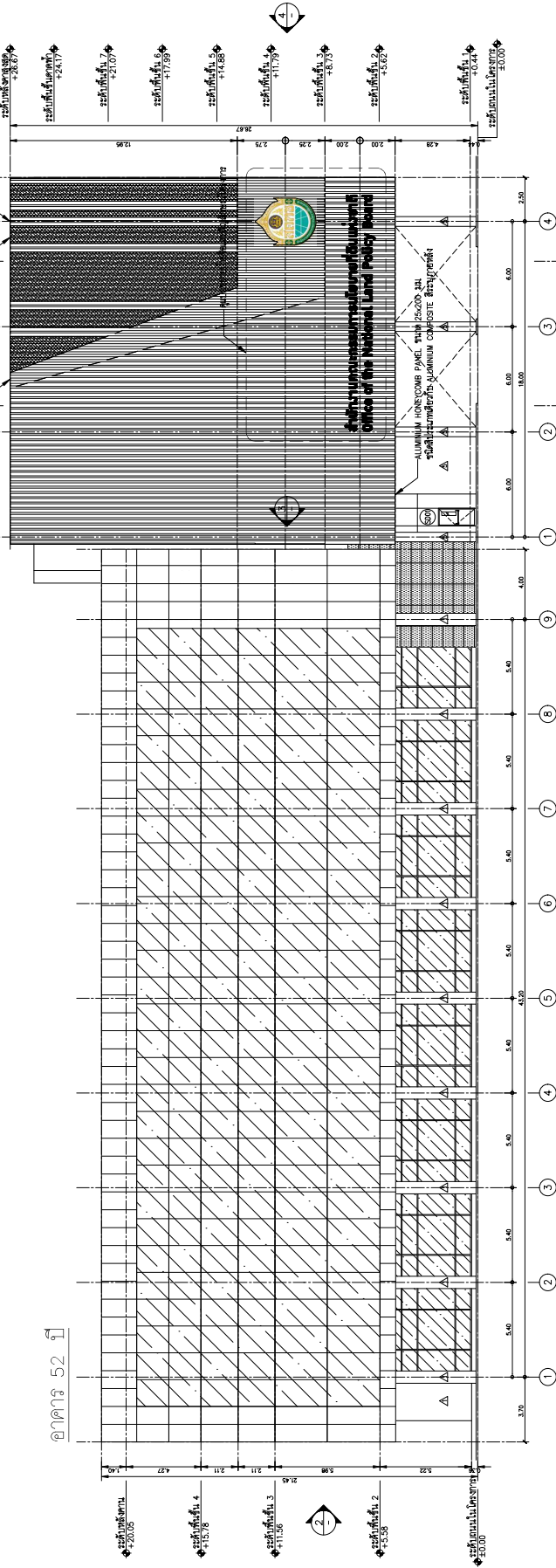

ภาพที่ 52 1

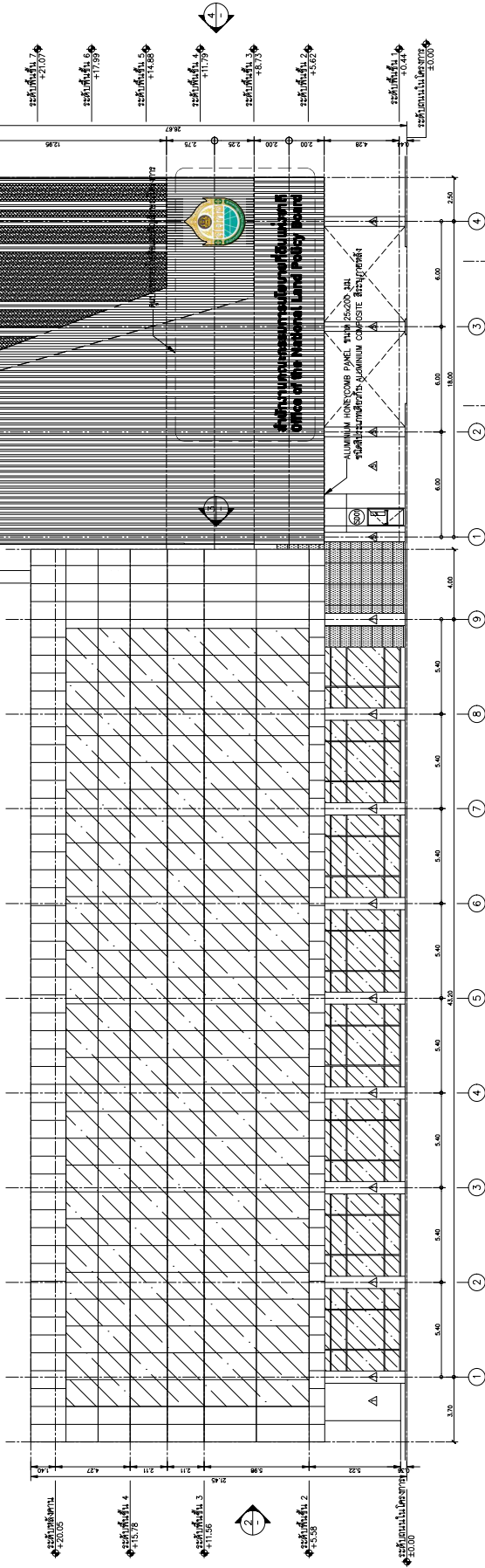

รูปตัดแบบตัดยาวภาพที่ 1

ขนาดหน้าตัด 1:125



• ไม้ และ SIGNAGE ที่ยื่นจากตัวอาคารต้องทำอย่างง่าย
และมี SHOP DRAWING เพื่อแสดงวิธีการติดตั้ง และวัสดุที่ใช้
เพื่อไม่ให้ต่าง วัสดุบนผนังอาคาร หรือวัสดุภายนอกอาคาร

สำนักงานคณะกรรมการนโยบายที่ดินแห่งชาติ
Office of the National Land Policy Board



แบบขยายภาพตัดยาวภาพที่ 1

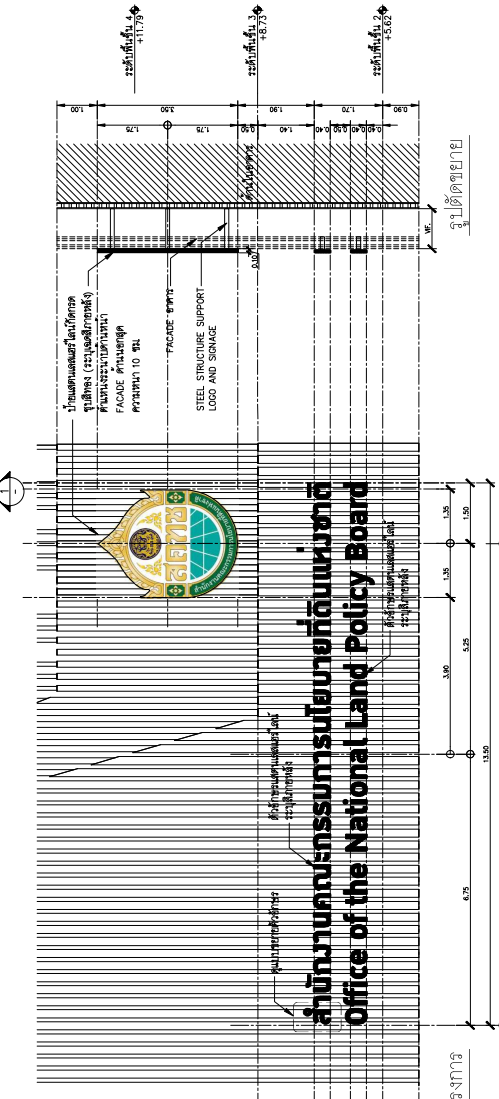

แบบขยายภาพตัดยาวและตัดสั้นของโครงสร้าง

	ARCHITECTURE & ENGINEERING SPAN CONSULTANTS CO., LTD. 247 SANNACHON 1 ROAD RIVINGTON LUXURIA, 3/FET LUXURIA 14, 15, 16, 17, 18, 19, 20, 21, 22, 23, 24, 25, 26, 27, 28, 29, 30, 31, 32, 33, 34, 35, 36, 37, 38, 39, 40, 41, 42, 43, 44, 45, 46, 47, 48, 49, 50, 51, 52, 53, 54, 55, 56, 57, 58, 59, 60, 61, 62, 63, 64, 65, 66, 67, 68, 69, 70, 71, 72, 73, 74, 75, 76, 77, 78, 79, 80, 81, 82, 83, 84, 85, 86, 87, 88, 89, 90, 91, 92, 93, 94, 95, 96, 97, 98, 99, 100	PROJECT NAME : โครงการก่อสร้างอาคารสำนักงาน สำนักงานคณะกรรมการนโยบายที่ดินแห่งชาติ (แบบใหม่) อาคาร 2 ชั้น 1 (บริเวณชั้น 1 และ 2) และทางเชื่อมอาคาร 2/1	PROJECT ARCHITECTS : สถาปนิก จ. 1764 สถาปนิก จ. 1732 สถาปนิก จ. 20618	INTERIOR DESIGNER : สถาปนิก จ. 1650 สถาปนิก จ. 1650	ELECTRICAL ENGINEERS : วิศวกร จ. 943 วิศวกร จ. 5276 วิศวกร จ. 2327 วิศวกร จ. 20661 วิศวกร จ. 24243	MECHANICAL ENGINEERS : วิศวกร จ. 244 วิศวกร จ. 5276 วิศวกร จ. 2327 วิศวกร จ. 20661 วิศวกร จ. 24243	LANDSCAPERS : ภูมิสถาปนิก จ. 19 Environmental Engineering : วิศวกร จ. 2327	DRAWING TITLE: รูปตัดยาวภาพที่ 1	DRAWING NO. CH-AR-40-01
		CHECKED BY : DATE	DRAWN BY : SCALE	TOTAL					

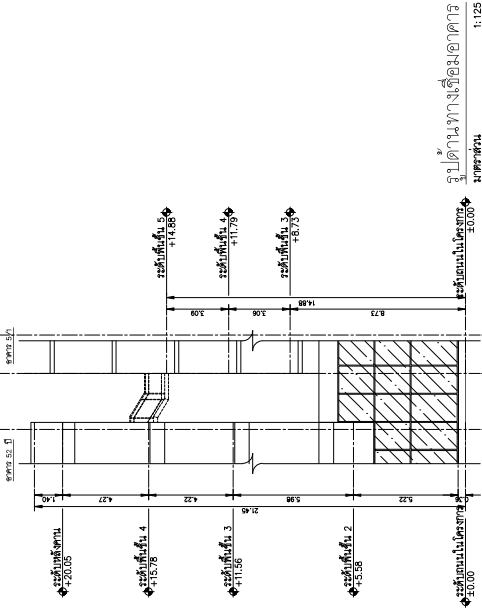

รูปด้านข้างตึกอาคาร 5/1
ขนาดส่วน 1:125
0 1 4 6 m.

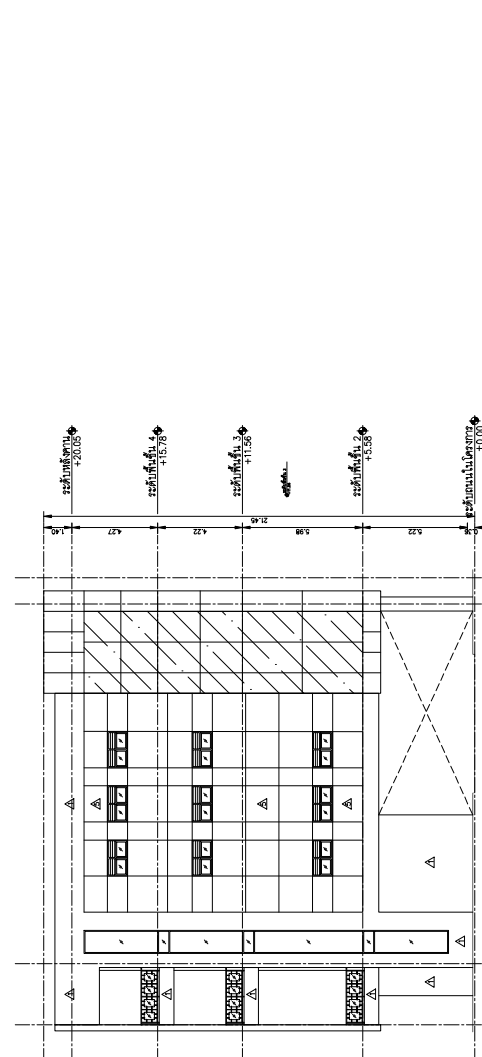

รูปด้านเปลือกอาคาร 2
ขนาดส่วน 1:125
0 1 4 6 m.

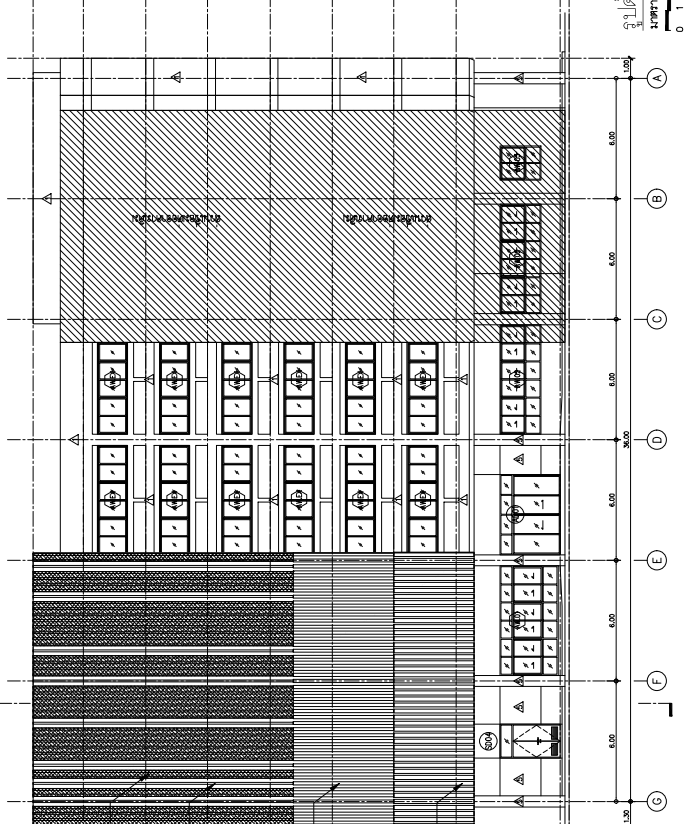

รูปด้านเปลือกอาคาร 4
ขนาดส่วน 1:125
0 1 4 6 m.

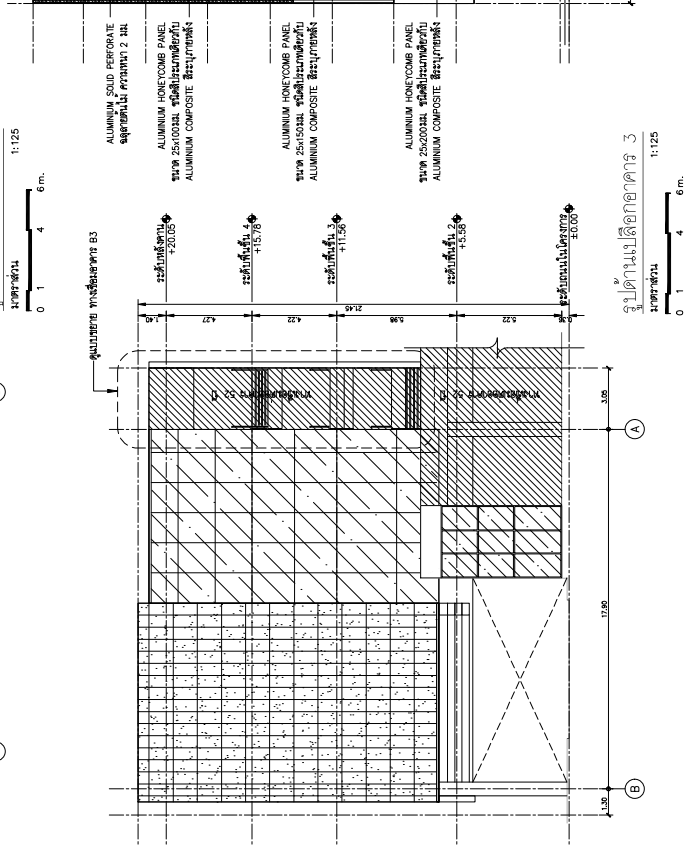

รูปด้านเปลือกอาคาร 3
ขนาดส่วน 1:125
0 1 4 6 m.

ALUMINIUM SOLID PERFORATE
อุปกรณ์ฝ้า หน้าตึก 2 ชั้น

ALUMINIUM HONEYCOMB PANEL
สีเทา 25020244, ฝ้าฉาบเรียบหน้าตึก
ALUMINIUM COMPOSITE สีเทาเข้ม

ALUMINIUM HONEYCOMB PANEL
สีเทา 25020244, ฝ้าฉาบเรียบหน้าตึก
ALUMINIUM COMPOSITE สีเทาเข้ม

ALUMINIUM HONEYCOMB PANEL
สีเทา 25020244, ฝ้าฉาบเรียบหน้าตึก
ALUMINIUM COMPOSITE สีเทาเข้ม

<p>ARCHITECTURE & ENGINEERING SPAN CONSULTANTS CO., LTD. 247 SOANWONG 1 ROAD RIVINGTON LUXURIA 2, KHEE LUXURIA BANGKOK 10330 THAILAND Tel. T: 0-2642 1100, 0-2642 1101 E: info@span.com, span.com</p>	<p>PROJECT NAME : โครงการจัดตั้งศูนย์บริการสุขภาพ สำนักงานคณะกรรมการอาหารและยา (ส.บ.อ.) อาคาร 5/1 (บริเวณชั้น 6 ชั้นใต้ดิน 1) และทางเชื่อมอาคาร 5/1</p>	<p>PROJECT ARCHITECTS : สถาปนิก ตรีเอก ตรีเอก 1784</p>	<p>INTERIOR DESIGNER : นาย ตรีเอก ตรีเอก สถาปนิก ตรีเอก 1850</p>	<p>ELECTRICAL ENGINEERS : นาย ตรีเอก ตรีเอก 943 นาย ตรีเอก ตรีเอก 5278</p>	<p>MECHANICAL ENGINEERS : นาย ตรีเอก ตรีเอก 3244</p>	<p>LANDSCAPERS : นาย ตรีเอก ตรีเอก 19</p>	<p>DRAWING NO. CH-AR-40-02</p>	
	<p>LOCATION : ชั้น 6 ชั้นใต้ดิน 1 และทางเชื่อมอาคาร 5/1</p>	<p>ARCHITECTS : สถาปนิก ตรีเอก ตรีเอก 1732 นาย ตรีเอก ตรีเอก 20618</p>	<p>STRUCTURAL ENGINEERS : นาย ตรีเอก ตรีเอก 2357 นาย ตรีเอก ตรีเอก 20661</p>	<p>SANITARY ENGINEERS : นาย ตรีเอก ตรีเอก 4177</p>	<p>Environmental Engineering : นาย ตรีเอก ตรีเอก 233</p>	<p>Environmental Engineering : นาย ตรีเอก ตรีเอก 233</p>	<p>Environmental Engineering : นาย ตรีเอก ตรีเอก 233</p>	<p>CHECKED BY : DRAWN BY :</p>
<p>OWNER : สำนักงานคณะกรรมการอาหารและยา (ส.บ.อ.)</p>							<p>DATE</p>	<p>TOTAL</p>

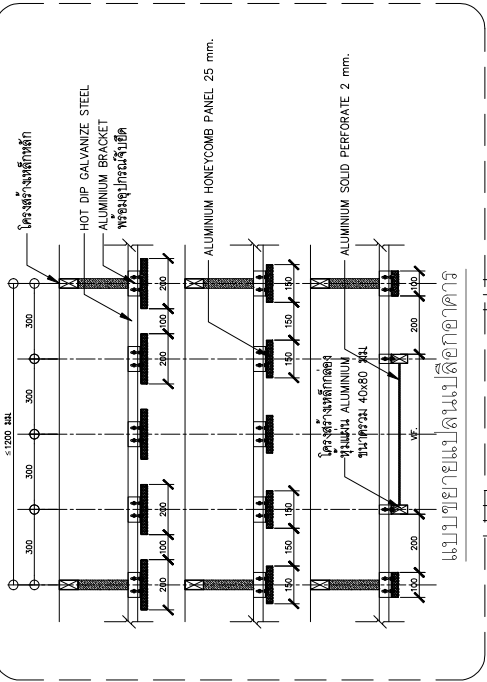

แบบขยายแปดเหลี่ยมอาคาร

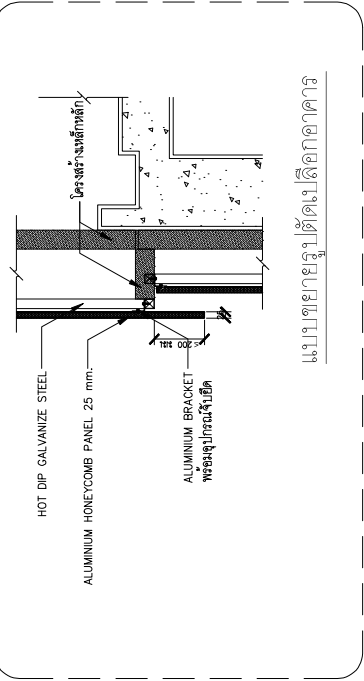

แบบขยายแปดเหลี่ยมอาคาร

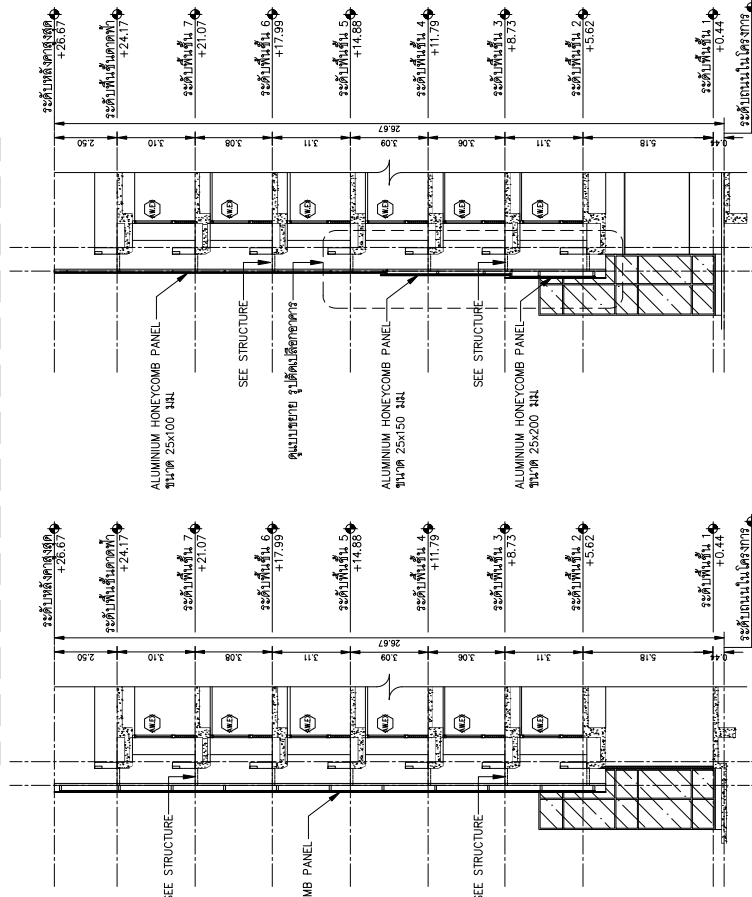

รูปตัดแปดเหลี่ยมอาคาร A
ขนาดหน้าตัด 1:100
0 1 4 6 m.

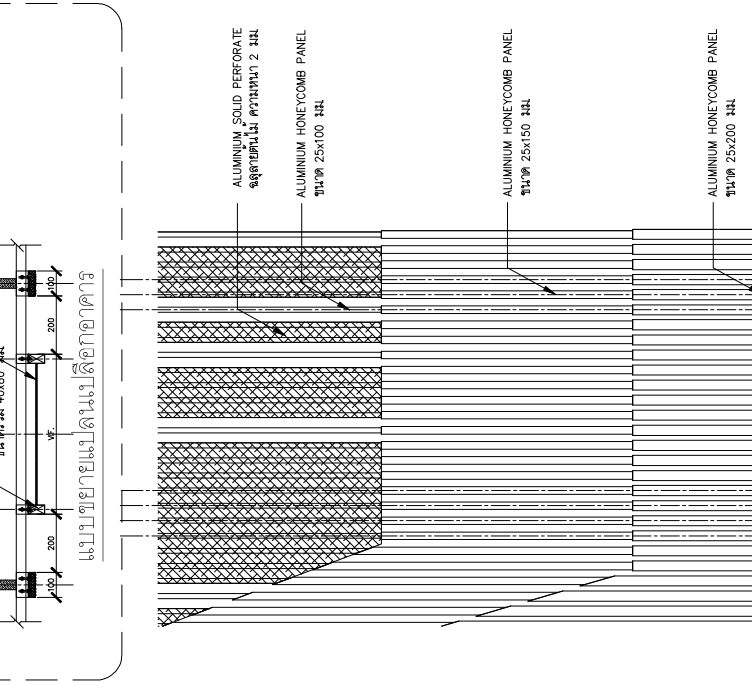

รูปตัดแปดเหลี่ยมอาคาร B
ขนาดหน้าตัด 1:100
0 1 4 6 m.

หมายเหตุ
 ALUMINIUM HONEYCOMB PANEL
 ชนิดสีเงินมาตรฐาน
 ALUMINIUM COMPOSITE สีเงินมาตรฐาน

SIP
AIN
 ARCHITECTURE & ENGINEERING
 SPAN CONSULTANTS CO., LTD.
 247 SOMMAKORN 1 ROAD RIVINGTON LUXURIA, KHEE LUXURIA
 14, 15, 16, 17, 18, 19, 20, 21, 22, 23, 24, 25, 26, 27, 28, 29, 30, 31, 32, 33, 34, 35, 36, 37, 38, 39, 40, 41, 42, 43, 44, 45, 46, 47, 48, 49, 50, 51, 52, 53, 54, 55, 56, 57, 58, 59, 60, 61, 62, 63, 64, 65, 66, 67, 68, 69, 70, 71, 72, 73, 74, 75, 76, 77, 78, 79, 80, 81, 82, 83, 84, 85, 86, 87, 88, 89, 90, 91, 92, 93, 94, 95, 96, 97, 98, 99, 100, 101, 102, 103, 104, 105, 106, 107, 108, 109, 110, 111, 112, 113, 114, 115, 116, 117, 118, 119, 120, 121, 122, 123, 124, 125, 126, 127, 128, 129, 130, 131, 132, 133, 134, 135, 136, 137, 138, 139, 140, 141, 142, 143, 144, 145, 146, 147, 148, 149, 150, 151, 152, 153, 154, 155, 156, 157, 158, 159, 160, 161, 162, 163, 164, 165, 166, 167, 168, 169, 170, 171, 172, 173, 174, 175, 176, 177, 178, 179, 180, 181, 182, 183, 184, 185, 186, 187, 188, 189, 190, 191, 192, 193, 194, 195, 196, 197, 198, 199, 200, 201, 202, 203, 204, 205, 206, 207, 208, 209, 210, 211, 212, 213, 214, 215, 216, 217, 218, 219, 220, 221, 222, 223, 224, 225, 226, 227, 228, 229, 230, 231, 232, 233, 234, 235, 236, 237, 238, 239, 240, 241, 242, 243, 244, 245, 246, 247, 248, 249, 250, 251, 252, 253, 254, 255, 256, 257, 258, 259, 260, 261, 262, 263, 264, 265, 266, 267, 268, 269, 270, 271, 272, 273, 274, 275, 276, 277, 278, 279, 280, 281, 282, 283, 284, 285, 286, 287, 288, 289, 290, 291, 292, 293, 294, 295, 296, 297, 298, 299, 300, 301, 302, 303, 304, 305, 306, 307, 308, 309, 310, 311, 312, 313, 314, 315, 316, 317, 318, 319, 320, 321, 322, 323, 324, 325, 326, 327, 328, 329, 330, 331, 332, 333, 334, 335, 336, 337, 338, 339, 340, 341, 342, 343, 344, 345, 346, 347, 348, 349, 350, 351, 352, 353, 354, 355, 356, 357, 358, 359, 360, 361, 362, 363, 364, 365, 366, 367, 368, 369, 370, 371, 372, 373, 374, 375, 376, 377, 378, 379, 380, 381, 382, 383, 384, 385, 386, 387, 388, 389, 390, 391, 392, 393, 394, 395, 396, 397, 398, 399, 400, 401, 402, 403, 404, 405, 406, 407, 408, 409, 410, 411, 412, 413, 414, 415, 416, 417, 418, 419, 420, 421, 422, 423, 424, 425, 426, 427, 428, 429, 430, 431, 432, 433, 434, 435, 436, 437, 438, 439, 440, 441, 442, 443, 444, 445, 446, 447, 448, 449, 450, 451, 452, 453, 454, 455, 456, 457, 458, 459, 460, 461, 462, 463, 464, 465, 466, 467, 468, 469, 470, 471, 472, 473, 474, 475, 476, 477, 478, 479, 480, 481, 482, 483, 484, 485, 486, 487, 488, 489, 490, 491, 492, 493, 494, 495, 496, 497, 498, 499, 500, 501, 502, 503, 504, 505, 506, 507, 508, 509, 510, 511, 512, 513, 514, 515, 516, 517, 518, 519, 520, 521, 522, 523, 524, 525, 526, 527, 528, 529, 530, 531, 532, 533, 534, 535, 536, 537, 538, 539, 540, 541, 542, 543, 544, 545, 546, 547, 548, 549, 550, 551, 552, 553, 554, 555, 556, 557, 558, 559, 560, 561, 562, 563, 564, 565, 566, 567, 568, 569, 570, 571, 572, 573, 574, 575, 576, 577, 578, 579, 580, 581, 582, 583, 584, 585, 586, 587, 588, 589, 590, 591, 592, 593, 594, 595, 596, 597, 598, 599, 600, 601, 602, 603, 604, 605, 606, 607, 608, 609, 610, 611, 612, 613, 614, 615, 616, 617, 618, 619, 620, 621, 622, 623, 624, 625, 626, 627, 628, 629, 630, 631, 632, 633, 634, 635, 636, 637, 638, 639, 640, 641, 642, 643, 644, 645, 646, 647, 648, 649, 650, 651, 652, 653, 654, 655, 656, 657, 658, 659, 660, 661, 662, 663, 664, 665, 666, 667, 668, 669, 670, 671, 672, 673, 674, 675, 676, 677, 678, 679, 680, 681, 682, 683, 684, 685, 686, 687, 688, 689, 690, 691, 692, 693, 694, 695, 696, 697, 698, 699, 700, 701, 702, 703, 704, 705, 706, 707, 708, 709, 710, 711, 712, 713, 714, 715, 716, 717, 718, 719, 720, 721, 722, 723, 724, 725, 726, 727, 728, 729, 730, 731, 732, 733, 734, 735, 736, 737, 738, 739, 740, 741, 742, 743, 744, 745, 746, 747, 748, 749, 750, 751, 752, 753, 754, 755, 756, 757, 758, 759, 760, 761, 762, 763, 764, 765, 766, 767, 768, 769, 770, 771, 772, 773, 774, 775, 776, 777, 778, 779, 780, 781, 782, 783, 784, 785, 786, 787, 788, 789, 790, 791, 792, 793, 794, 795, 796, 797, 798, 799, 800, 801, 802, 803, 804, 805, 806, 807, 808, 809, 810, 811, 812, 813, 814, 815, 816, 817, 818, 819, 820, 821, 822, 823, 824, 825, 826, 827, 828, 829, 830, 831, 832, 833, 834, 835, 836, 837, 838, 839, 840, 841, 842, 843, 844, 845, 846, 847, 848, 849, 850, 851, 852, 853, 854, 855, 856, 857, 858, 859, 860, 861, 862, 863, 864, 865, 866, 867, 868, 869, 870, 871, 872, 873, 874, 875, 876, 877, 878, 879, 880, 881, 882, 883, 884, 885, 886, 887, 888, 889, 890, 891, 892, 893, 894, 895, 896, 897, 898, 899, 900, 901, 902, 903, 904, 905, 906, 907, 908, 909, 910, 911, 912, 913, 914, 915, 916, 917, 918, 919, 920, 921, 922, 923, 924, 925, 926, 927, 928, 929, 930, 931, 932, 933, 934, 935, 936, 937, 938, 939, 940, 941, 942, 943, 944, 945, 946, 947, 948, 949, 950, 951, 952, 953, 954, 955, 956, 957, 958, 959, 960, 961, 962, 963, 964, 965, 966, 967, 968, 969, 970, 971, 972, 973, 974, 975, 976, 977, 978, 979, 980, 981, 982, 983, 984, 985, 986, 987, 988, 989, 990, 991, 992, 993, 994, 995, 996, 997, 998, 999, 1000.

PROJECT NAME : โครงการก่อสร้างอาคาร สำนักงานและศูนย์ปฏิบัติการ (ใหม่ใหญ่) อาคาร 5/1 (บริเวณชั้น ๑ ตึกล่าง และชั้น ๑) และทางเชื่อมอาคาร ๕/๑ LOCATION : ๕ พระราม 6 ซอย 30 ซอยพญาไท กรุงเทพมหานคร OWNER : สำนักงานคณะกรรมการการเลือกตั้ง (กกต.)	PROJECT ARCHITECTS : บริษัท สถาปนิก ๑๗๕ บริษัท สถาปนิก ๑๗๕	INTERIOR DESIGNER : บริษัท สถาปนิก ๑๗๕ บริษัท สถาปนิก ๑๗๕	ELECTRICAL ENGINEERS : บริษัท สถาปนิก ๑๗๕ บริษัท สถาปนิก ๑๗๕	MECHANICAL ENGINEERS : บริษัท สถาปนิก ๑๗๕ บริษัท สถาปนิก ๑๗๕	LANDSCAPERS : บริษัท สถาปนิก ๑๗๕ บริษัท สถาปนิก ๑๗๕	DRAWING NO. CH-AR-40-08
	ARCHITECTS : บริษัท สถาปนิก ๑๗๕ บริษัท สถาปนิก ๑๗๕	STRUCTURAL ENGINEERS : บริษัท สถาปนิก ๑๗๕ บริษัท สถาปนิก ๑๗๕	SANITARY ENGINEERS : บริษัท สถาปนิก ๑๗๕ บริษัท สถาปนิก ๑๗๕	ENVIRONMENTAL ENGINEERS : บริษัท สถาปนิก ๑๗๕ บริษัท สถาปนิก ๑๗๕	ENVIRONMENTAL ENGINEERS : บริษัท สถาปนิก ๑๗๕ บริษัท สถาปนิก ๑๗๕	ENVIRONMENTAL ENGINEERS : บริษัท สถาปนิก ๑๗๕ บริษัท สถาปนิก ๑๗๕
CHECKED BY : [Signature]	DATE :	DRAWN BY :	SCALE :	TOTAL :	TOTAL :	TOTAL :

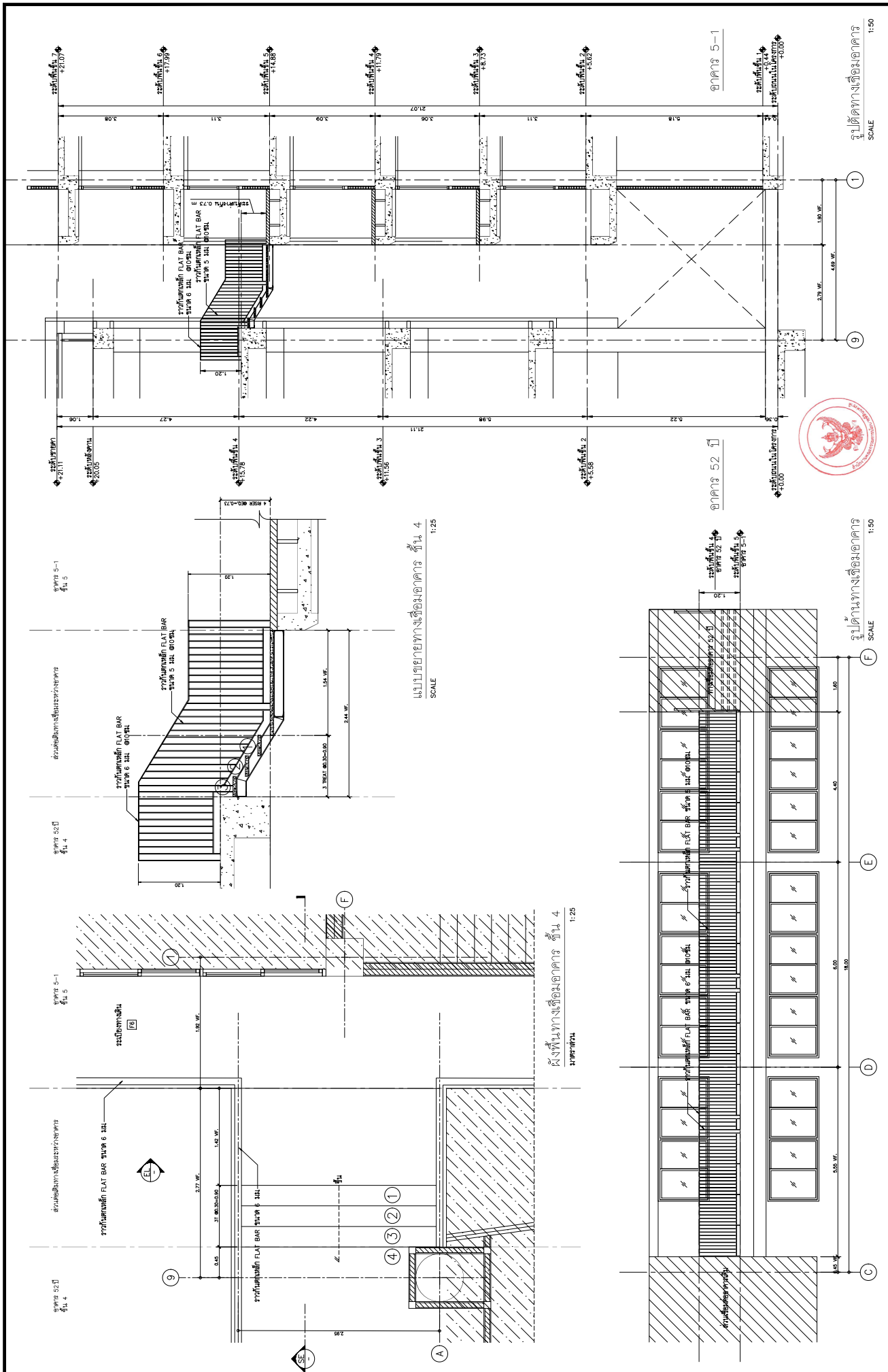

	PROJECT NAME : โครงการจัดสรรแม่บ้านหมู่บ้านสหกรณ์ บ้านสหกรณ์แม่บ้านหมู่บ้านสหกรณ์ (แม่บ้าน) อาคาร 5-1 (บริเวณชั้น 5) และทางเชื่อมอาคาร 5/5		PROJECT ARCHITECTS : บริษัท สหกรณ์ จำกัด โทร. 1764 บริษัท สหกรณ์ โทร. 1764		INTERIOR DESIGNER : บริษัท สหกรณ์ โทร. 1650 บริษัท สหกรณ์ โทร. 1650		ELECTRICAL ENGINEERS : บริษัท สหกรณ์ โทร. 943 บริษัท สหกรณ์ โทร. 5276 โทร. 5276		MECHANICAL ENGINEERS : บริษัท สหกรณ์ โทร. 244 บริษัท สหกรณ์ โทร. 244		LANDSCAPERS : บริษัท สหกรณ์ โทร. 19 บริษัท สหกรณ์ โทร. 19		DRAWING NO.: CH-AR-50-01		
	ARCHITECTS : บริษัท สหกรณ์ โทร. 1732 บริษัท สหกรณ์ โทร. 2068 โทร. 2068		STRUCTURAL ENGINEERS : บริษัท สหกรณ์ โทร. 2357 บริษัท สหกรณ์ โทร. 286681		SANITARY ENGINEERS : บริษัท สหกรณ์ โทร. 417 บริษัท สหกรณ์ โทร. 235		Environmental Engineering : บริษัท สหกรณ์ โทร. 235		DRAWING TITLE: ส่วนเคาน์เตอร์เชื่อมอาคาร 5-1		CHECKED BY : SCALE		DATE TOTAL		
OWNER : สำนักงานคณะกรรมการการอุดมศึกษา (สกอ.)		LOCATION : E 173/11 6 ซอย 30 แขวงบางนา เขตบางนา กรุงเทพมหานคร 10732		ARCHITECTS : บริษัท สหกรณ์ โทร. 1732 บริษัท สหกรณ์ โทร. 2068 โทร. 2068		INTERIOR DESIGNER : บริษัท สหกรณ์ โทร. 1650 บริษัท สหกรณ์ โทร. 1650		ELECTRICAL ENGINEERS : บริษัท สหกรณ์ โทร. 943 บริษัท สหกรณ์ โทร. 5276 โทร. 5276		MECHANICAL ENGINEERS : บริษัท สหกรณ์ โทร. 244 บริษัท สหกรณ์ โทร. 244		LANDSCAPERS : บริษัท สหกรณ์ โทร. 19 บริษัท สหกรณ์ โทร. 19		DRAWING NO.: CH-AR-50-01	

ARCHITECTURE & ENGINEERING
SPAN CONSULTANTS CO., LTD.
 247 SANGHOMI 1 ROAD RIVINGTON LUXURIAO - KHEE LUXURIAO
 BANGKOK 10330 THAILAND
 TEL. 02-2611-1111 FAX. 02-2611-1111
 E-MAIL: info@span.co.th



สำนักงานคณะกรรมการนโยบายที่ดินแห่งชาติ (ส.ก.ป.)
Office of the National Land Policy Board

โครงการจ้างออกแบบปรับปรุง อาคารสำนักงานคณะกรรมการนโยบาย
ที่ดินแห่งชาติ (แห่งใหม่)
อาคาร ๕๒ ปี (บริเวณชั้น ๑ ด้านล่าง และชั้น ๔) และทางเชื่อมอาคาร ๕/๑

แบบฉบับสมบูรณ์

แบบฉบับสมบูรณ์ งานสถาปัตยกรรมภายใน

อาคาร 5/1(B1) และอาคาร 52 ปี (B2)

เสนอโดย

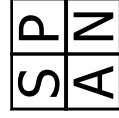

บริษัท สเปน คอนซัลแตนท์ จำกัด

เลขที่ 247 ถนนเสนานิคม 1 แขวงลาดพร้าว เขตลาดพร้าว กรุงเทพมหานคร 10230
โทร 02-9423691-6 Fax 02-9423694 E-MAIL : main.span@gmail.com



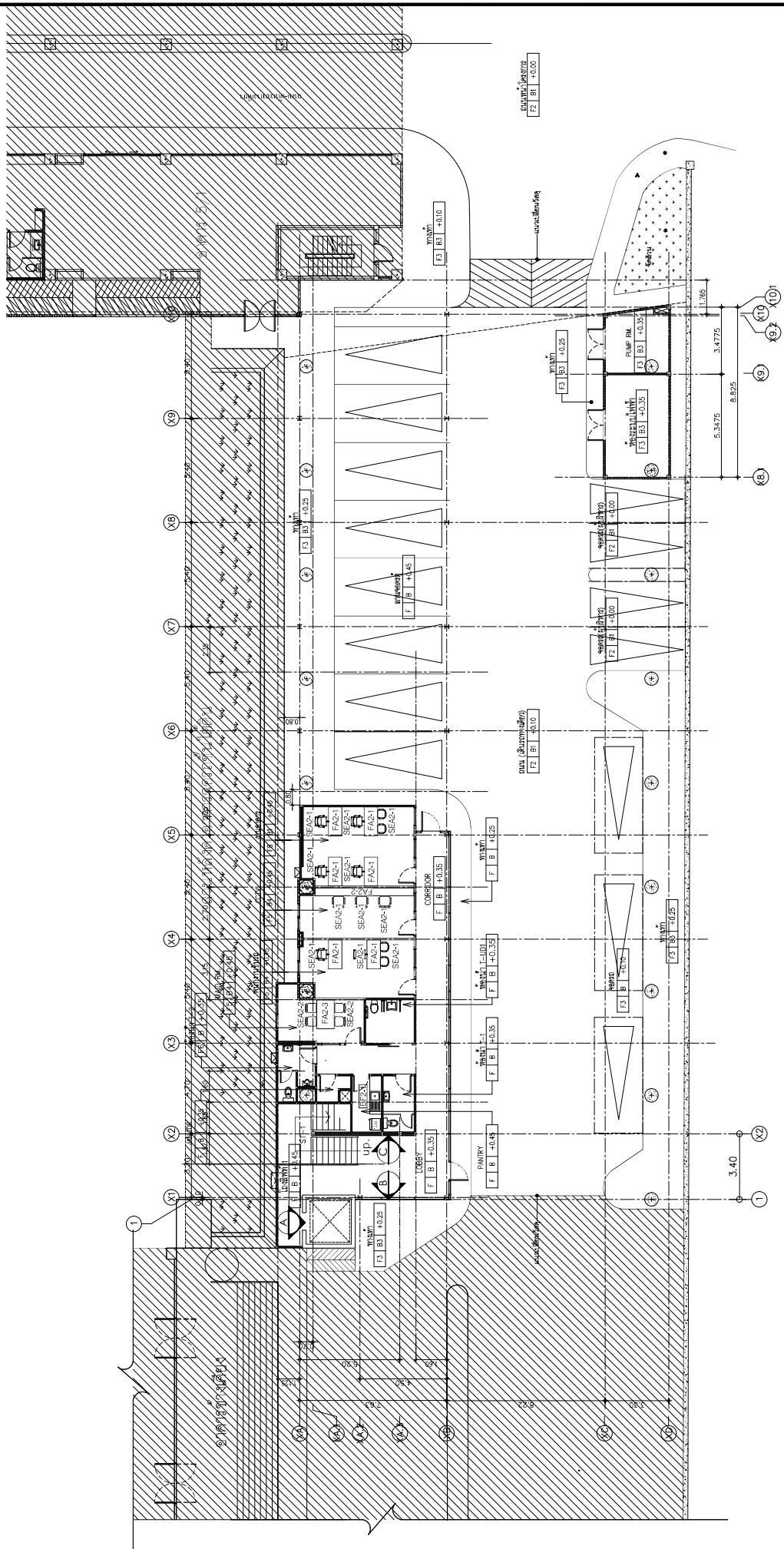

แปลนเฟอร์นิเจอร์ที่ 1 B2
1:100

รายการวัสดุไม้ (ต่อ 1)	
วัสดุฝ้าเพดาน	จำนวน
FAZ-1 ฝ้าเพดาน	จำนวน
FAZ-2 ฝ้าเพดาน	จำนวน
FAZ-3 ฝ้าเพดาน	จำนวน
SEAZ-1 ฝ้าเพดาน	จำนวน
SEAZ-2 ฝ้าเพดาน	จำนวน

รายการเฟอร์นิเจอร์ตามอาคาร B2	
ชนิดเฟอร์นิเจอร์	จำนวน
BZ-1 เก้าอี้	จำนวน

SIP AIN ARCHITECTURE & ENGINEERING SPAN CONSULTANTS CO., LTD. 247 SENABODI 1 ROAD, KIWANG LADPHRAO, KHEE LADPHRAO TEL: 02-524-1111 FAX: 02-524-1112 E-MAIL: info@span-ain.com	PROJECT NAME : โครงการก่อสร้างอาคารพาณิชย์ อาคาร B2 LOCATION : ชั้น 30 เซ็นบอดิ 1 ถนนคิ้วบางลาดพร้าว (บางเขน) OWNER : บริษัทอสังหาริมทรัพย์และพัฒนาระบบราชการ จำกัด (มหาชน)	PROJECT ARCHITECTS : สถาปนิก 1: นาย ธีรภัทร วัฒนศิริกุล สถาปนิก 2: นาย ธีรภัทร วัฒนศิริกุล สถาปนิก 3: นาย ธีรภัทร วัฒนศิริกุล สถาปนิก 4: นาย ธีรภัทร วัฒนศิริกุล	INTERIOR DESIGNER : สถาปนิกภายใน: นาย ธีรภัทร วัฒนศิริกุล สถาปนิกภายใน: นาย ธีรภัทร วัฒนศิริกุล	ELECTRICAL ENGINEERS : วิศวกรไฟฟ้า: นาย ธีรภัทร วัฒนศิริกุล วิศวกรไฟฟ้า: นาย ธีรภัทร วัฒนศิริกุล	MECHANICAL ENGINEERS : วิศวกรเครื่องกล: นาย ธีรภัทร วัฒนศิริกุล วิศวกรเครื่องกล: นาย ธีรภัทร วัฒนศิริกุล	LANDSCAPERS : ภูมิสถาปนิก: นาย ธีรภัทร วัฒนศิริกุล ภูมิสถาปนิก: นาย ธีรภัทร วัฒนศิริกุล	DRAWING TITLE: แปลนเฟอร์นิเจอร์ที่ 1 B2	DRAWING NO.: IN-FI-10-01
	CHECKED BY : นาย ธีรภัทร วัฒนศิริกุล	DATE: 11/11/2023	DRAWN BY : นาย ธีรภัทร วัฒนศิริกุล	SCALE: 1:100	TOTAL: 1			

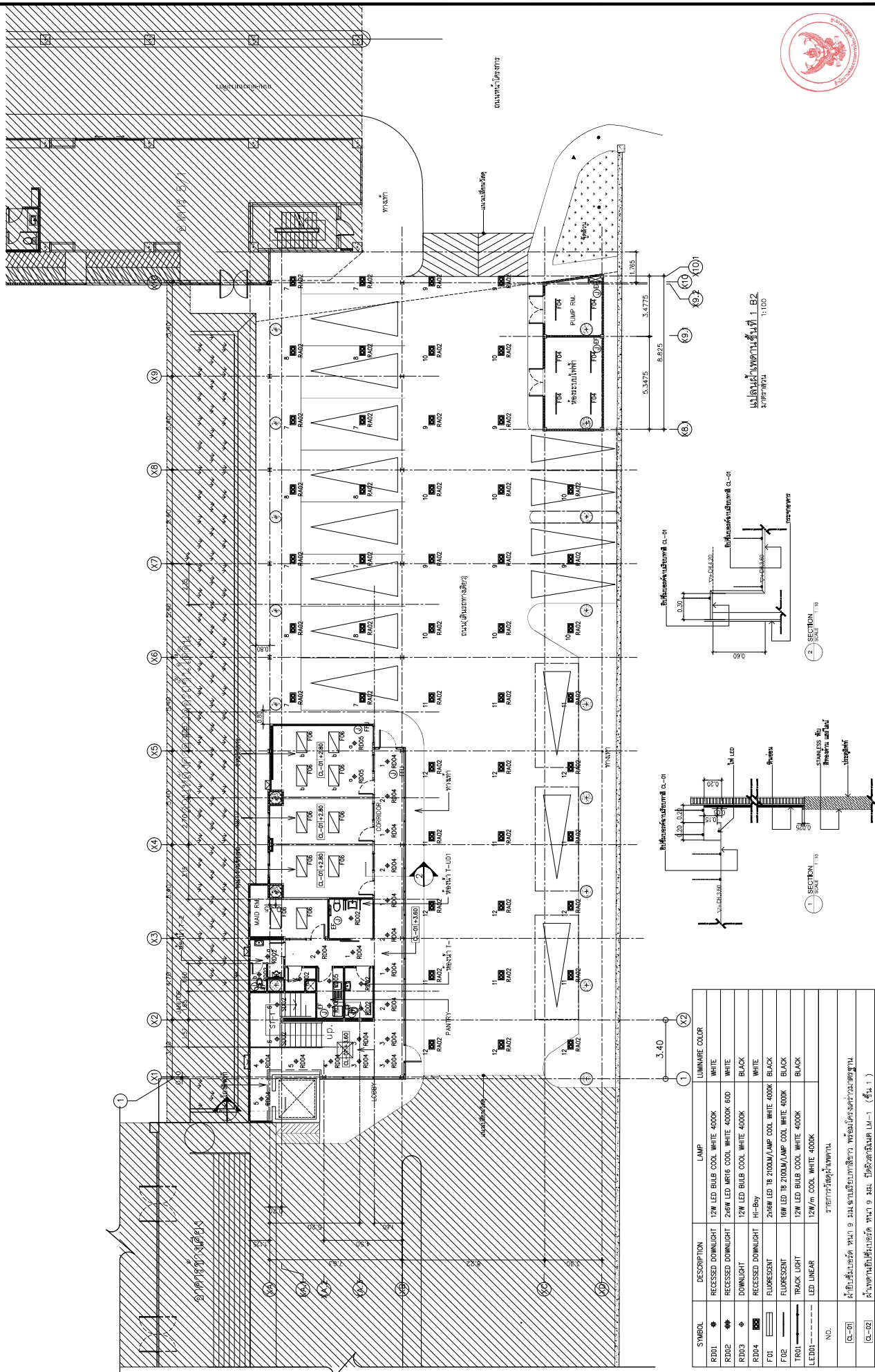

แปลนชั้นวางท่อชั้นที่ 1 B2
ขนาด 1:100

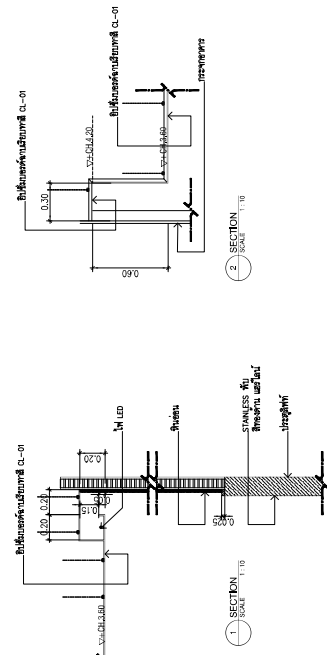

SYMBOL	DESCRIPTION	LAMP	LUMINAIRE COLOR
RD01	RECESSED DOWNLIGHT	12W LED BULB COOL WHITE 4000K	WHITE
RD02	RECESSED DOWNLIGHT	2x4W LED MR16 COOL WHITE 4000K 60D	WHITE
RD03	DOWNLIGHT	12W LED BULB COOL WHITE 4000K	BLACK
RD04	RECESSED DOWNLIGHT	HI-Boy	WHITE
F01	FLUORESCENT	2x4W LED T8 2100K/LAMP COOL WHITE 400K	BLACK
F02	FLUORESCENT	16W LED T8 2100K/LAMP COOL WHITE 400K	BLACK
TR01	TRACK LIGHT	12W LED BULB COOL WHITE 4000K	BLACK
LED01	LED LINEAR	12W/m COOL WHITE 4000K	BLACK

NO. รายการวัสดุอุปกรณ์

□-01) สลักเชื่อมเหล็ก ขนาด 9 มม.ขนาดเส้นผ่าศูนย์กลาง 10 มม. โดยช่างเทคนิคเฉพาะงาน

□-02) สลักเชื่อมเหล็กชนิด 304 ขนาด 1/2 นิ้ว x 1 นิ้ว x 1 นิ้ว (ชิ้น 1)

<p>ARCHITECTURE & ENGINEERING SPAN CONSULTANTS CO., LTD. 247 SENARATCHI 1 ROAD, KIWANG LASHRAO, KHEE LASHRAO Tel. T-MAIL : main@span-th.com</p>	<p>PROJECT NAME : โครงการก่อสร้างและออกแบบระบบปรับอากาศ</p> <p>LOCATION : ชั้นที่ 30 อาคาร 30 อาคารพาณิชย์ (บางนาใหม่)</p> <p>OWNER : บริษัทบางนาพัฒนา จำกัด (มหาชน)</p>	<p>PROJECT ARCHITECTS : บริษัท บางนาพัฒนา จำกัด 1784</p> <p>ARCHITECTS : บริษัท บางนาพัฒนา จำกัด 1672</p>	<p>INTERIOR DESIGNER : บริษัท บางนาพัฒนา จำกัด 1656</p>	<p>ELECTRICAL ENGINEERS : บริษัท บางนาพัฒนา จำกัด 943</p> <p>MECHANICAL ENGINEERS : บริษัท บางนาพัฒนา จำกัด 2244</p> <p>SAFETY ENGINEERS : บริษัท บางนาพัฒนา จำกัด 2357</p>	<p>LANDSCAPERS : บริษัท บางนาพัฒนา จำกัด 19</p> <p>Environmental Engineering : บริษัท บางนาพัฒนา จำกัด 231</p>	<p>DRAWING TITLE : แปลนชั้นวางท่อชั้นที่ 1 B2</p> <p>CHECKED BY : [Signature]</p> <p>SCALE : [Blank]</p>	<p>DRAWING NO. : IN-FI-10-02</p> <p>TOTAL : [Blank]</p>
---	--	---	---	---	--	--	---

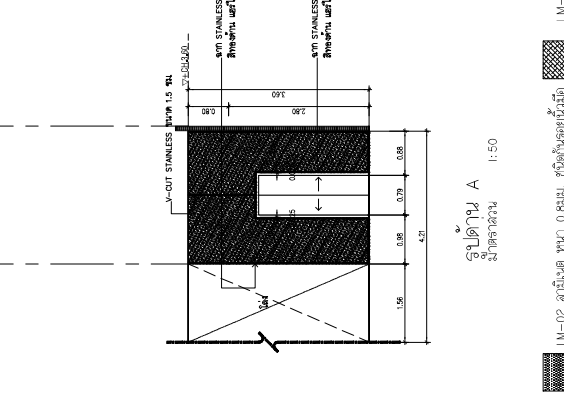
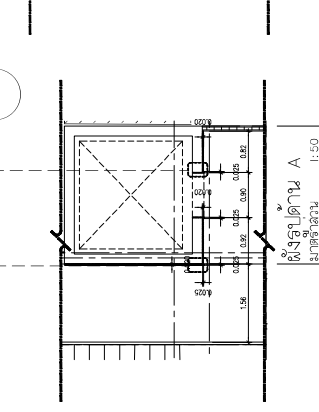
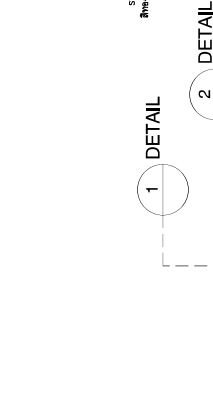
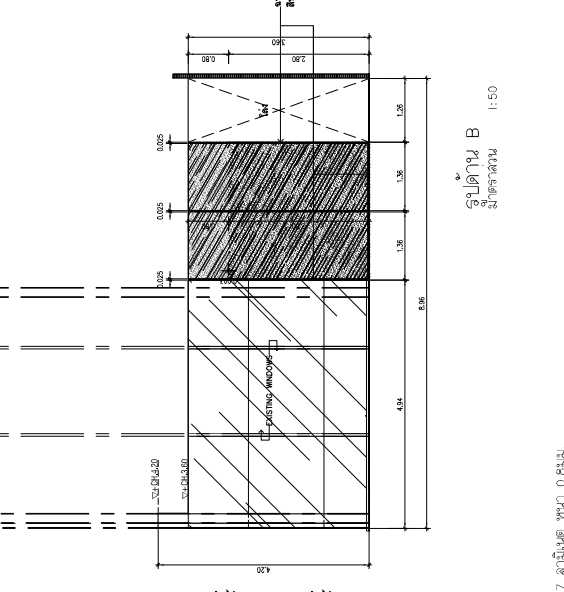
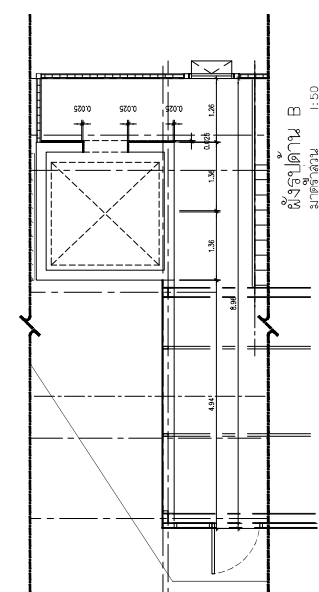
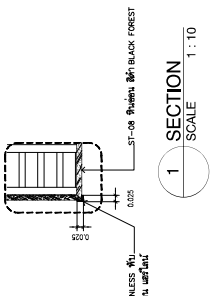
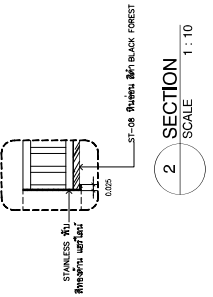
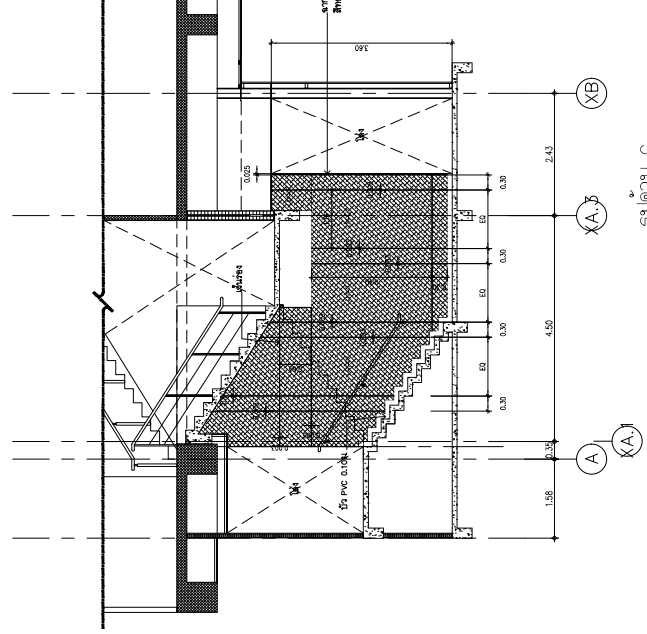
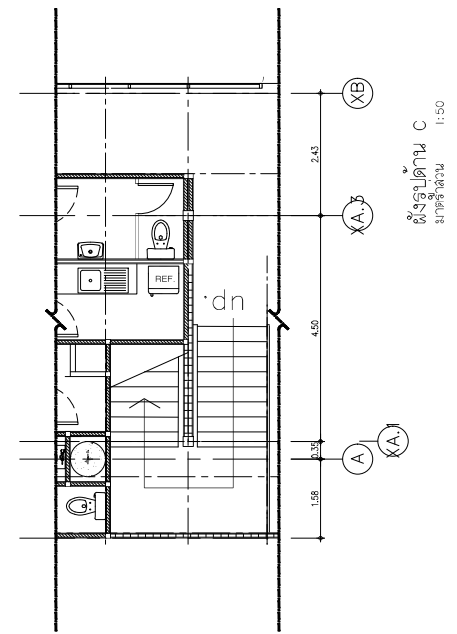

- LM-02 สแตนเลส ทน 0.8mm. สีดำเข้มขมเข้ม
Stainless Steel 0.8mm. Dark Grey
- LM-03 สแตนเลส ทน 0.8mm. สีเทาเข้ม
Stainless Steel 0.8mm. Dark Grey
- LM-04 สแตนเลส ทน 0.8mm. สีเทาเข้ม
Stainless Steel 0.8mm. Dark Grey
- LM-07 สแตนเลส ทน 0.8mm. สีเทาเข้ม
Stainless Steel 0.8mm. Dark Grey
- LM-08 สแตนเลส ทน 0.8mm. สีเทาเข้ม
Stainless Steel 0.8mm. Dark Grey
- LM-09 สแตนเลส ทน 0.8mm. สีเทาเข้ม
Stainless Steel 0.8mm. Dark Grey
- LM-10 สแตนเลส ทน 0.8mm. สีเทาเข้ม
Stainless Steel 0.8mm. Dark Grey

	ARCHITECTURE & ENGINEERING SPAN CONSULTANTS CO., LTD. 241 SENABODHI 1 ROAD KIWANG LADPRAO 1, KIET LADPRAO KIET LADPRAO - BANGKOK 10330-3064 Tel. T-MAIL: info-span@span.com	PROJECT NAME : โครงการก่อสร้างและตกแต่งภายในอาคาร สังกัด บริษัท 6 ชั้น 30 ซอยสุขุมวิท 30 (บางนา)	PROJECT ARCHITECTS : บริษัท สถาปัตย์ 6 ชั้น 30 ARCHITECTS : บริษัท สถาปัตย์ 6 ชั้น 30	INTERIOR DESIGNER : บริษัท สถาปัตย์ 6 ชั้น 30	ELECTRICAL ENGINEERS : บริษัท สถาปัตย์ 6 ชั้น 30 MECHANICAL ENGINEERS : บริษัท สถาปัตย์ 6 ชั้น 30 SANITARY ENGINEERS : บริษัท สถาปัตย์ 6 ชั้น 30	LANDSCAPERS : บริษัท สถาปัตย์ 6 ชั้น 30	DRAWING TITLE : แผนผังสถาปัตย์ A.B.C	DRAWING NO. : IN-FI-20-01
	CHECKED BY : DRAWN BY :	DATE : SCALE : 1:50	TOTAL :					

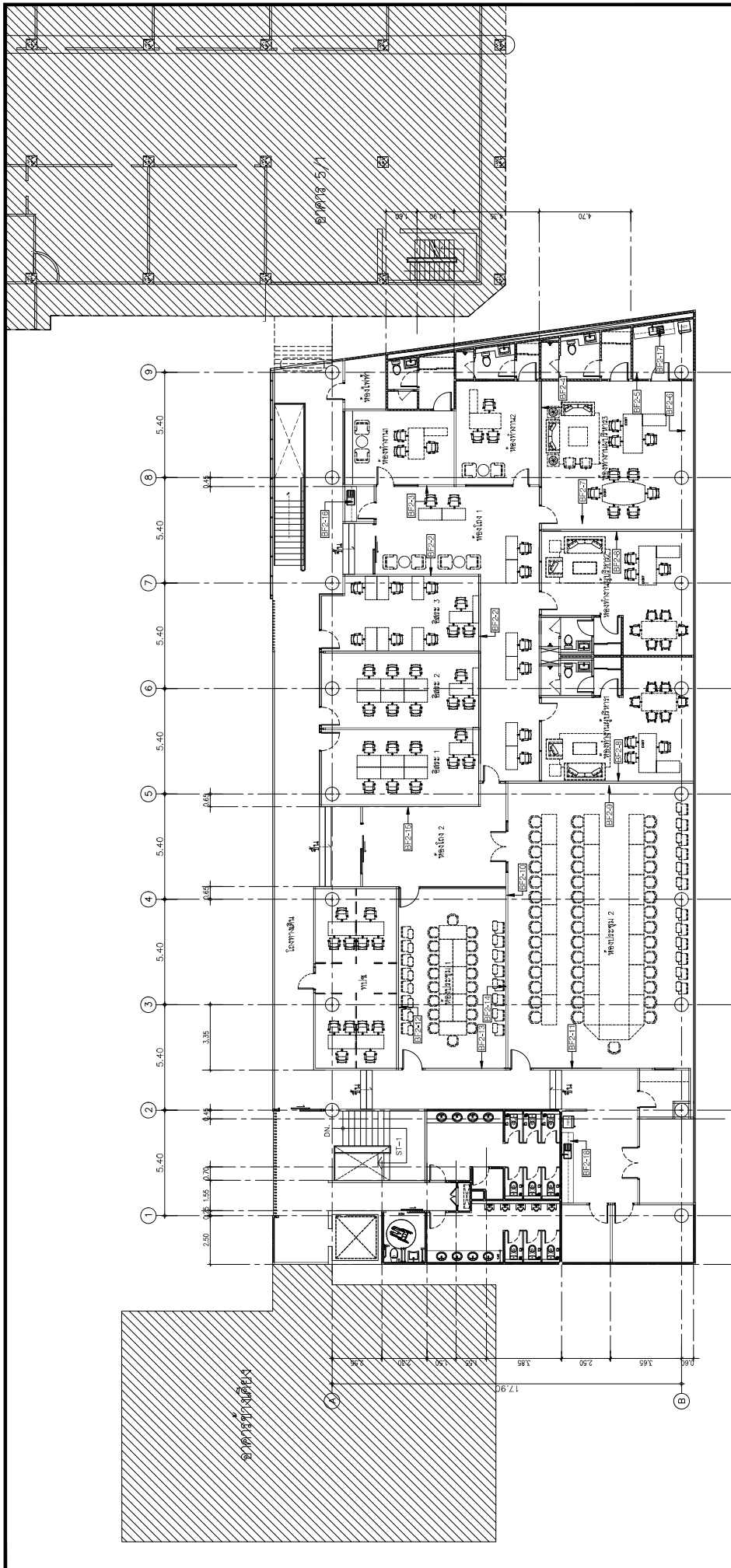

แปลนพื้นที่ใช้สอยอาคาร ชั้นที่ 4 B2
1:100

รายการพื้นที่ใช้สอยอาคาร อาคาร B2 (เป)			
พื้นที่	จำนวน	จำนวน	จำนวน
พื้นที่ 4			
B2-2	1	ห้องประชุม 1	1
B2-3	1	ห้องประชุม 2	1
B2-4	1	ห้องประชุม 3	1
B2-5	1	ห้องประชุม 4	1
B2-6	1	ห้องประชุม 5	1
B2-7	1	ห้องประชุม 6	1
B2-8	1	ห้องประชุม 7	1
B2-9	1	ห้องประชุม 8	1
B2-10	1	ห้องประชุม 9	1

SIP AIN ARCHITECTURE & ENGINEERING SPAN CONSULTANTS CO., LTD. 241 SENABODI 1 ROAD, KHUANG LUANG, KHEE LAHRIAO KHEE LAHRIAO, BANGKOK 10330 THAILAND TEL. : +66 (0) 2 641 1111, FAX. : +66 (0) 2 641 1112, WWW.SPAN-THAILAND.COM	PROJECT NAME : โครงการก่อสร้างอาคารศูนย์ปฏิบัติการ สำนักงานคณะกรรมการกำกับและส่งเสริมการประกอบธุรกิจ (บริษัทหลักทรัพย์ และบริษัทหลักทรัพย์จัดการกองทุน)	PROJECT ARCHITECTS : บริษัท สิป เอ็น เอ อี จำกัด	PROJECT ARCHITECTS : บริษัท สิป เอ็น เอ อี จำกัด	INTERIOR DESIGNER : บริษัท สิป เอ็น เอ อี จำกัด	ELECTRICAL ENGINEERS : บริษัท สิป เอ็น เอ อี จำกัด	MECHANICAL ENGINEERS : บริษัท สิป เอ็น เอ อี จำกัด	LANDSCAPERS : บริษัท สิป เอ็น เอ อี จำกัด	DRAWING TITLE: แปลนพื้นที่ใช้สอยอาคาร ชั้นที่ 4 B2	DRAWING NO. IN-F4-10-01
	LOCATION : 6 ซอย 30 แขวงทุ่งพญาไท กรุงเทพมหานคร OWNER : สำนักงานคณะกรรมการกำกับและส่งเสริมการประกอบธุรกิจ (สปอ)	ARCHITECTS : บริษัท สิป เอ็น เอ อี จำกัด	ARCHITECTS : บริษัท สิป เอ็น เอ อี จำกัด	ARCHITECTS : บริษัท สิป เอ็น เอ อี จำกัด	ELECTRICAL ENGINEERS : บริษัท สิป เอ็น เอ อี จำกัด	MECHANICAL ENGINEERS : บริษัท สิป เอ็น เอ อี จำกัด	LANDSCAPERS : บริษัท สิป เอ็น เอ อี จำกัด	CHECKED BY : บริษัท สิป เอ็น เอ อี จำกัด	DATE SCALE

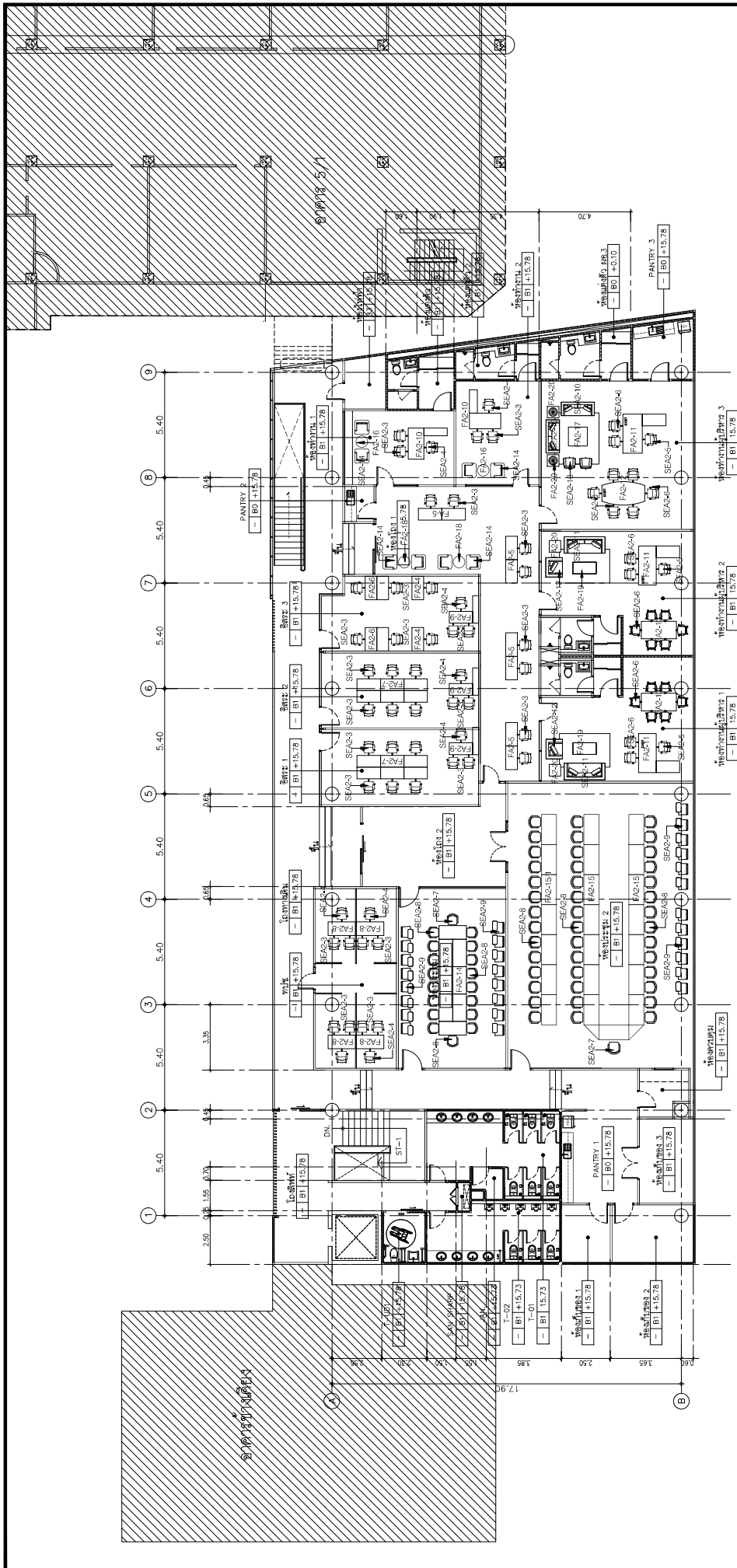

แปลนอาคารชั้นที่ 4 B2
1:100

รายการวัสดุที่ใช้ทำ อาคาร B2 (ชั้น 4) ใต้ดิน				รายการวัสดุที่ใช้ทำ อาคาร B2 (ชั้น 4) ใต้ดิน				รายการวัสดุที่ใช้ทำ อาคาร B2 (ชั้น 4) ใต้ดิน			
ลำดับ	รายการ	จำนวน	ค่าต่อหน่วย	ลำดับ	รายการ	จำนวน	ค่าต่อหน่วย	ลำดับ	รายการ	จำนวน	ค่าต่อหน่วย
FA2-4	ฝ้าเพดาน 1 ชั้น	2	FA2-16	ฝ้าเพดาน	2	SEA2-10	โถง 2 ชั้น	2	ฝ้าเพดาน 3 ชั้น	2	
FA2-5	ฝ้าเพดาน 2 ชั้น	4	FA2-17	ฝ้าเพดาน	2	SEA2-11	โถง 3 ชั้น	2	ฝ้าเพดาน 1.2	2	
FA2-6	ฝ้าเพดาน 3 ชั้น	2	FA2-18	ฝ้าเพดาน	2	SEA2-12	โถง 1 ชั้น	2	ฝ้าเพดาน 1.2	2	
FA2-7	ฝ้าเพดาน 4 ชั้น	2	FA2-19	ฝ้าเพดาน	2	SEA2-13	โถง 1 ชั้น	2	ฝ้าเพดาน 3 ชั้น	2	
FA2-8	ฝ้าเพดาน 5 ชั้น	4	FA2-20	ฝ้าเพดาน	4	SEA2-14	โถง 1 ชั้น	8	ฝ้าเพดาน / ฝ้าเพดาน 1.2	8	
FA2-9	ฝ้าเพดาน 6 ชั้น	3	SEA2-3	ฝ้าเพดาน	36						
FA2-10	ฝ้าเพดาน 7 ชั้น	3	SEA2-4	ฝ้าเพดาน	9						
FA2-11	ฝ้าเพดาน 8 ชั้น	1	SEA2-5	ฝ้าเพดาน	3						
FA2-12	ฝ้าเพดาน 9 ชั้น	2	SEA2-6	ฝ้าเพดาน	18						
FA2-13	ฝ้าเพดาน 10 ชั้น	1	SEA2-7	ฝ้าเพดาน	2						
FA2-14	ฝ้าเพดาน 11 ชั้น	1	SEA2-8	ฝ้าเพดาน	59						
FA2-15	ฝ้าเพดาน 12 ชั้น	1	SEA2-9	ฝ้าเพดาน	28						
FA2-15/A	ฝ้าเพดาน 13 ชั้น	1									

SIPAIN
ARCHITECTURE & ENGINEERING
SPAN CONSULTANTS CO., LTD.
241 SENANONH 1 ROAD, KHUANG LUANGHAI, KHEE LAMPHAO
KHUANG LUANGHAI, BANGKOK 10330 THAILAND
TEL: +66 (0) 2 641 1111 FAX: +66 (0) 2 641 1112
WWW.SPAN-CONSULTANTS.COM

PROJECT NAME : โครงการพัฒนาพื้นที่อยู่อาศัย
โครงการพัฒนาระบบสาธารณูปโภคและสาธารณูปการ (เขตใหม่)
(บริเวณพื้นที่ 6 ตำบล และ 5 อำเภอ) และทางเชื่อมโครงการ 4/6

LOCATION : ต.หนองปรือ 6 หมู่ 30 ต.หนองปรือ อ.บางบาล
จังหวัดพระนครศรีอยุธยา (สาย 9)

OWNER : บริษัทพัฒนาอสังหาริมทรัพย์ (มหาชน)

PROJECT ARCHITECTS :
สถาปนิก อดิศักดิ์ อดิศักดิ์
สถาปนิก อดิศักดิ์ อดิศักดิ์

ARCHITECTS :
สถาปนิก อดิศักดิ์ อดิศักดิ์
สถาปนิก อดิศักดิ์ อดิศักดิ์

ELECTRICAL ENGINEERS :
นายวิชาญ อดิศักดิ์ โทร 943
นายวิชาญ อดิศักดิ์ โทร 578 โทร 578

MECHANICAL ENGINEERS :
นายวิชาญ อดิศักดิ์ โทร 2344
นายวิชาญ อดิศักดิ์ โทร 2344

STRUCTURAL ENGINEERS :
นายวิชาญ อดิศักดิ์ โทร 2357
นายวิชาญ อดิศักดิ์ โทร 2357

INTERIOR DESIGNER :
นายวิชาญ อดิศักดิ์ โทร 1784
นายวิชาญ อดิศักดิ์ โทร 1784

LANDSCAPERS :
นายวิชาญ อดิศักดิ์ โทร 19

ENVIRONMENTAL ENGINEERS :
นายวิชาญ อดิศักดิ์ โทร 233

DRAWING NO.: IN-F4-10-02

DRAWING TITLE: แปลนอาคารชั้นที่ 4 B2

CHECKED BY: นายวิชาญ อดิศักดิ์

DATE:

DRAWN BY: นายวิชาญ อดิศักดิ์

SCALE:

TOTAL:

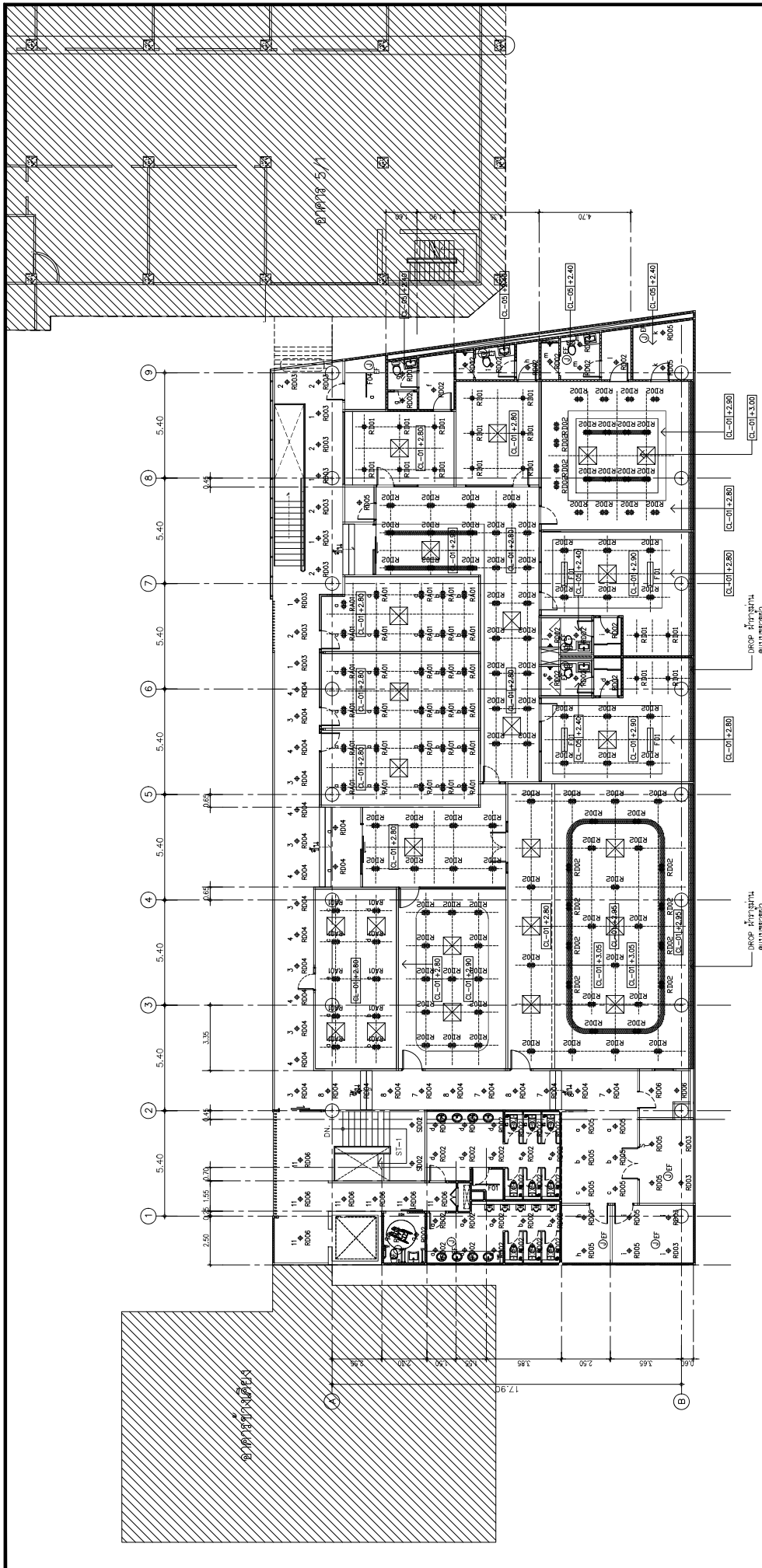

แปลนเครื่องปรับอากาศ 4 B2
1:100

 ARCHITECTURE & ENGINEERING SPAN CONSULTANTS CO., LTD. 241 SENANONH 1 ROAD KIWANG LADPHRAO, KHEE LADPHRAO BANGKOK 10330 THAILAND TEL. : 0-2-561-1111, 0-2-561-1112 FAX. : 0-2-561-1113, 0-2-561-1114	PROJECT NAME : โครงการก่อสร้างอาคารพาณิชย์ 10 ชั้น อาคารพาณิชย์ (แบ่งโฉนด) อาคาร 4 B2 (บริเวณพื้นที่ ๑ ไร่ ๓ งาน ๖๖ ตารางวา) และทางเชื่อมอาคาร ๔/๑	PROJECT ARCHITECTS : บริษัท สเปซ แอนคอส จำกัด 1784	PROJECT ARCHITECTS : บริษัท สเปซ แอนคอส จำกัด 1784	INTERIOR DESIGNER : บริษัท สเปซ แอนคอส จำกัด บริษัท สเปซ แอนคอส จำกัด 1850	ELECTRICAL ENGINEERS : บริษัท สเปซ แอนคอส จำกัด 943 นาย สเปซ แอนคอส 5276	MECHANICAL ENGINEERS : บริษัท สเปซ แอนคอส จำกัด 244 นาย สเปซ แอนคอส 244	LANDSCAPERS : บริษัท สเปซ แอนคอส จำกัด 19	DRAWING TITLE: แปลนเครื่องปรับอากาศ 4 B2	DRAWING NO. IN-4-10-03
	LOCATION : ชั้นที่ 4 ของ 30 ชั้น อาคารพาณิชย์ OWNER : บริษัท สเปซ แอนคอส จำกัด (มหาชน)	ARCHITECTS : บริษัท สเปซ แอนคอส จำกัด 1672 บริษัท สเปซ แอนคอส จำกัด 2388	STRUCTURAL ENGINEERS : บริษัท สเปซ แอนคอส จำกัด 2357 บริษัท สเปซ แอนคอส จำกัด 2366	SANITARY ENGINEERS : บริษัท สเปซ แอนคอส จำกัด 4177	Environmental Engineering : บริษัท สเปซ แอนคอส จำกัด 233	CHECKED BY : SCALE	DATE	TOTAL	

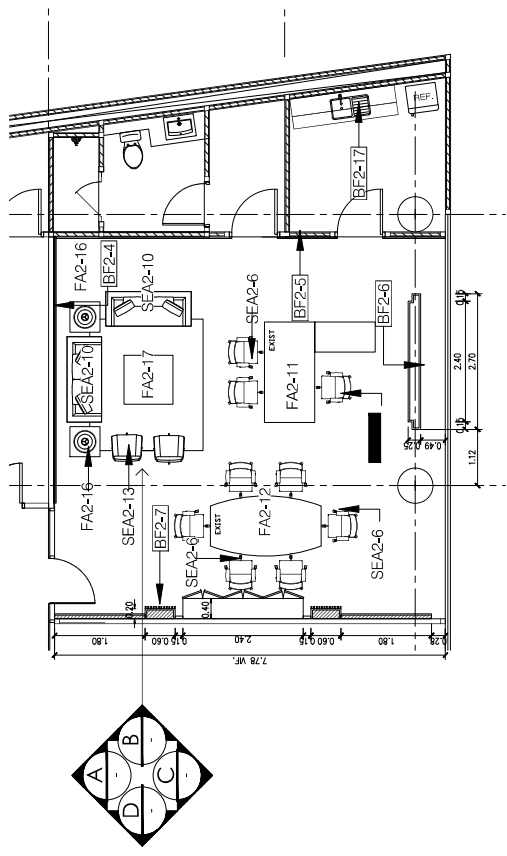
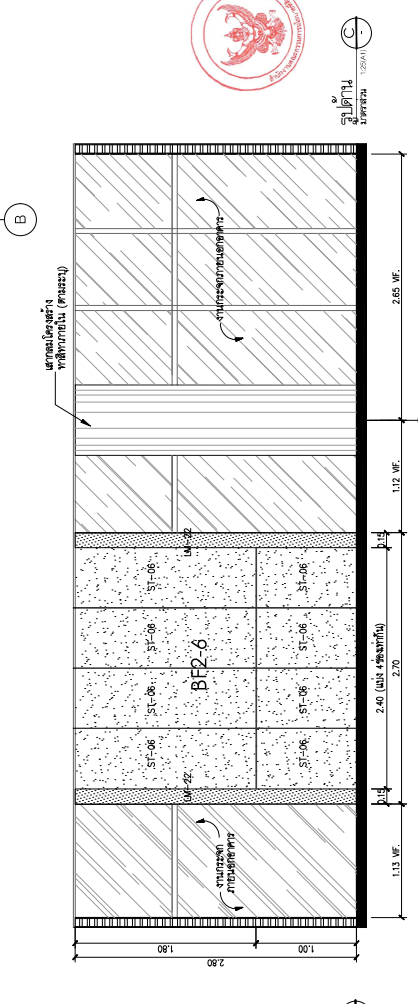
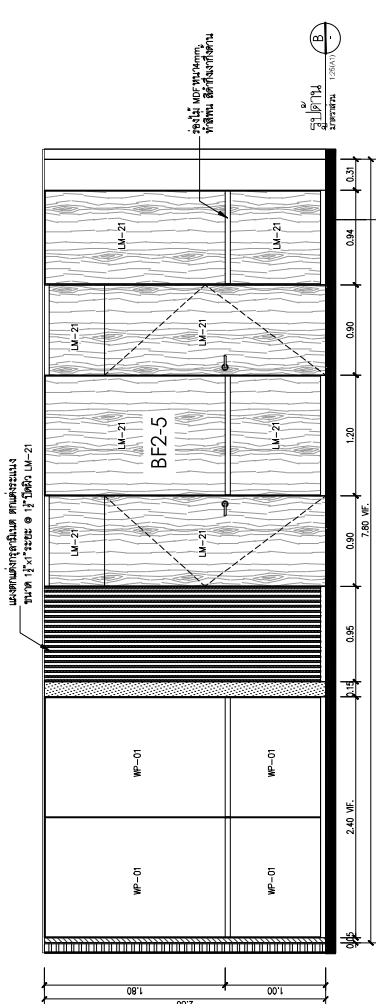
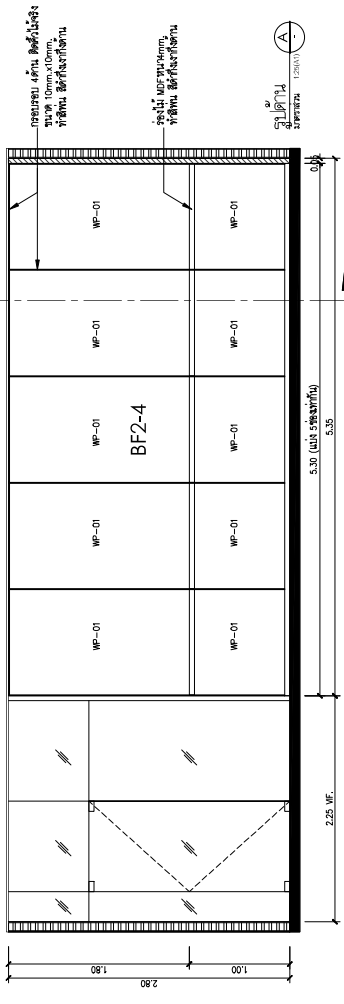

ແມ່ແບບພື້ນທີ່ ກະຊວງປະຊາທິປະໄຕ ສປປ ລາວ

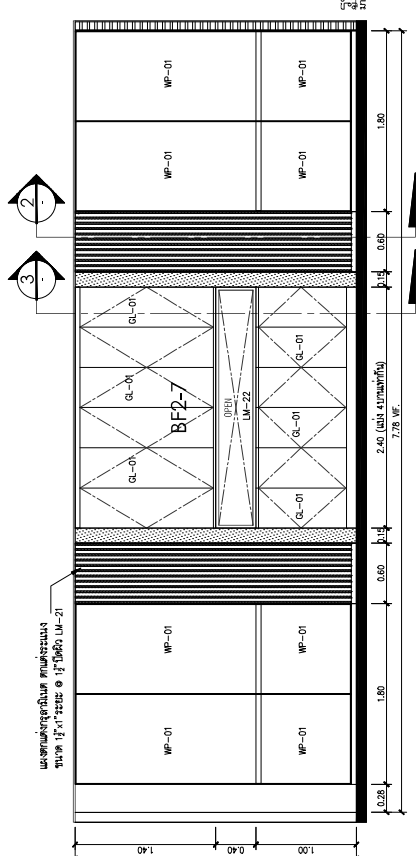

	PROJECT NAME : ໂຄງການສ້າງສາ ສູນຄຸ້ມຄອງ ກະຊວງປະຊາທິປະໄຕ ສປປ ລາວ (ສູນຄຸ້ມຄອງ ກະຊວງປະຊາທິປະໄຕ ສປປ ລາວ) LOCATION : ຕະຫຼອດ ຫ່ວງ 30 ຫ່ວງ ຫ່ວງ ຫ່ວງ ຫ່ວງ ຫ່ວງ ຫ່ວງ OWNER : ສູນຄຸ້ມຄອງ ກະຊວງປະຊາທິປະໄຕ ສປປ ລາວ (ສູນຄຸ້ມ)		PROJECT ARCHITECTS : ສູນຄຸ້ມຄອງ ກະຊວງປະຊາທິປະໄຕ ສປປ ລາວ ARCHITECTS : ສູນຄຸ້ມຄອງ ກະຊວງປະຊາທິປະໄຕ ສປປ ລາວ		INTERIOR DESIGNER : ສູນຄຸ້ມຄອງ ກະຊວງປະຊາທິປະໄຕ ສປປ ລາວ ສູນຄຸ້ມຄອງ ກະຊວງປະຊາທິປະໄຕ ສປປ ລາວ		ELECTRICAL ENGINEERS : ສູນຄຸ້ມຄອງ ກະຊວງປະຊາທິປະໄຕ ສປປ ລາວ MECHANICAL ENGINEERS : ສູນຄຸ້ມຄອງ ກະຊວງປະຊາທິປະໄຕ ສປປ ລາວ		LANDSCAPERS : ສູນຄຸ້ມຄອງ ກະຊວງປະຊາທິປະໄຕ ສປປ ລາວ		DRAWING TITLE : ກະຊວງປະຊາທິປະໄຕ ສປປ ລາວ ສູນຄຸ້ມຄອງ ກະຊວງປະຊາທິປະໄຕ ສປປ ລາວ		DRAWING NO.: IN-F4-20-02	
	ARCHITECTURE & ENGINEERING SPAN CONSULTANTS CO., LTD. 247 SENANORON 1 ROAD KHUANG LUANGVANG, KHET LUANGVANG KHUANG LUANGVANG, BANGKOK 10330 THAILAND TEL: (+66) 2 642 1111, (+66) 2 642 1112, (+66) 2 642 1113		SAFETY ENGINEERS : ສູນຄຸ້ມຄອງ ກະຊວງປະຊາທິປະໄຕ ສປປ ລາວ		ENVIRONMENTAL ENGINEERS : ສູນຄຸ້ມຄອງ ກະຊວງປະຊາທິປະໄຕ ສປປ ລາວ		DATE 19/05/2024		CHECKED BY : ສູນຄຸ້ມຄອງ ກະຊວງປະຊາທິປະໄຕ ສປປ ລາວ		SCALE 1:100		TOTAL 1	



ສູນຄຸ້ມຄອງ ກະຊວງປະຊາທິປະໄຕ ສປປ ລາວ

ສູນຄຸ້ມຄອງ ກະຊວງປະຊາທິປະໄຕ ສປປ ລາວ

8

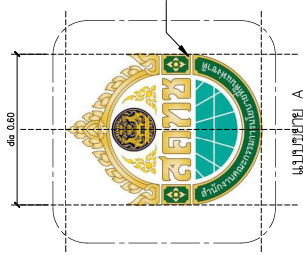
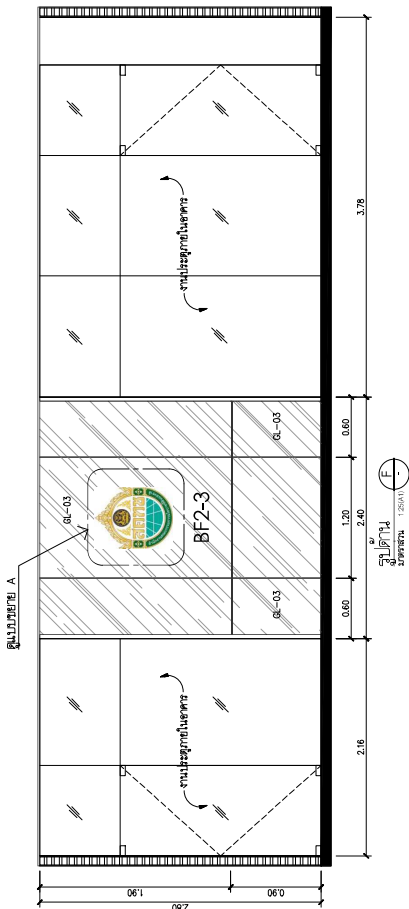
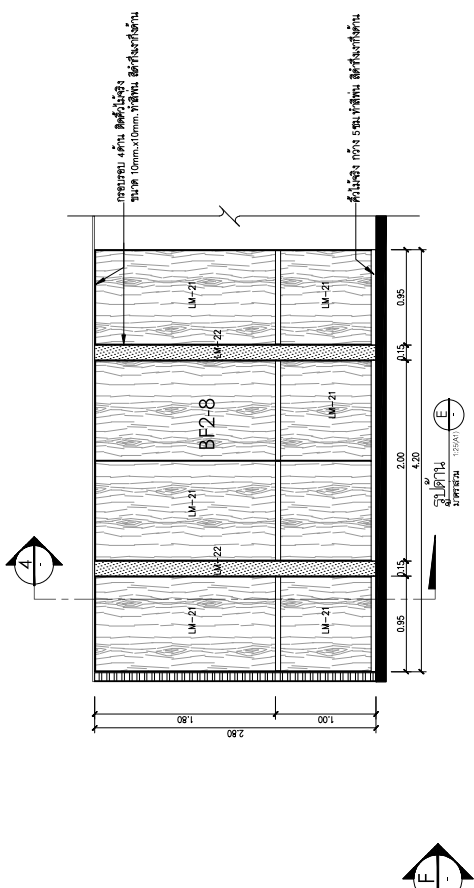

ท่อ Stainless HARLINE ขนาด 50 มม.

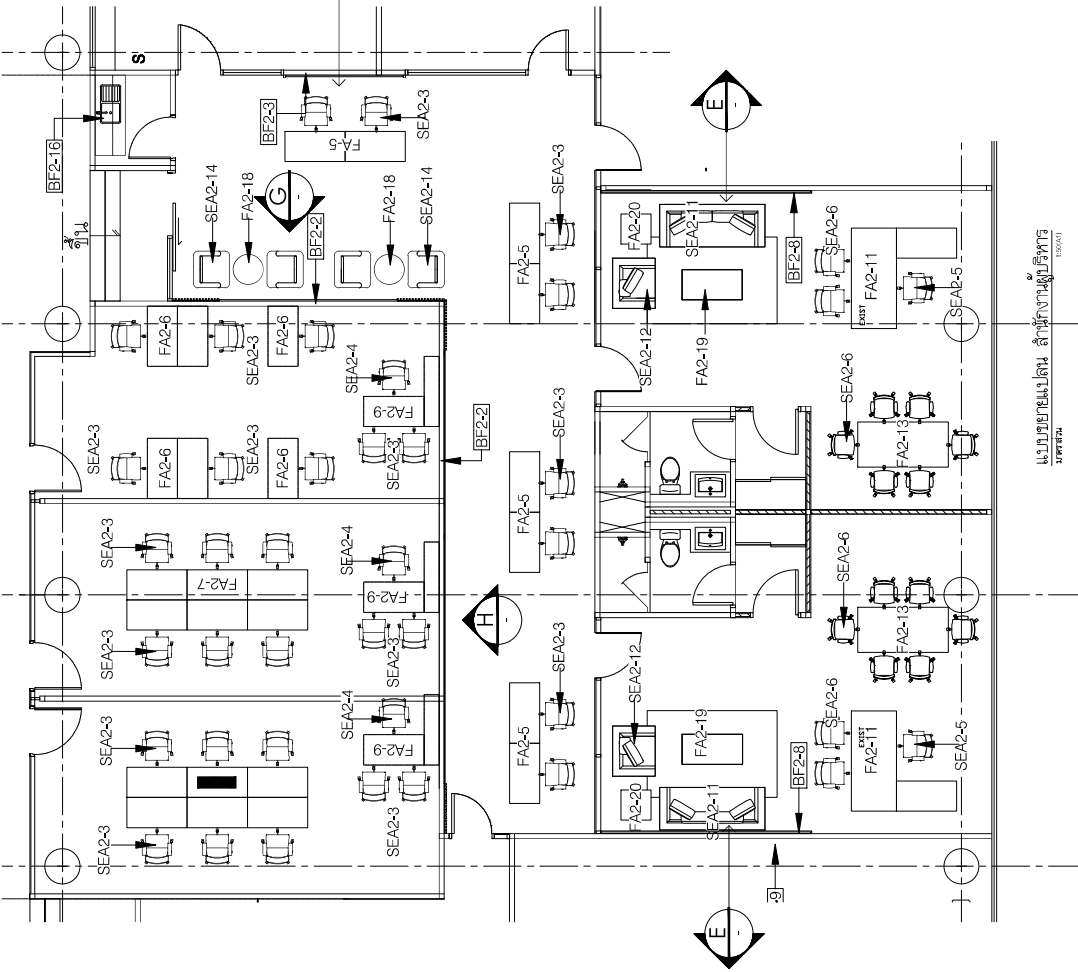

แบบแปลนอาคารสำนักงาน

<p>ARCHITECTURE & ENGINEERING SPAN CONSULTANTS CO., LTD. 241 SENANIKHOM 1 ROAD, KIWANG LADYBANK, KIET LADYBANK KIET LADYBANK, BANGKOK 10330 THAILAND Tel. T: +66 (0) 2 622 3664 F: +66 (0) 2 622 3665 E: mail: info@span.co.th</p>	<p>PROJECT NAME : โครงการก่อสร้างอาคารสำนักงาน สำนักงานคณะกรรมการส่งเสริมการค้าระหว่างประเทศ (กรมส่งเสริมการค้าระหว่างประเทศ) และทางธุรกิจอื่นๆ ๔/๑</p>		<p>PROJECT ARCHITECTS : สถาปนิกผู้ออกแบบ : สถา. 1784</p>		<p>INTERIOR DESIGNER : ออกแบบภายใน : สถา. 1650</p>		<p>ELECTRICAL ENGINEERS : วิศวกรไฟฟ้า : สถา. 943</p>		<p>MECHANICAL ENGINEERS : วิศวกรเครื่องกล : สถา. 244</p>		<p>LANDSCAPERS : ภูมิสถาปนิก : สถา. 19</p>		<p>DRAWING TITLE: แบบแปลนอาคารสำนักงาน</p>		<p>DRAWING NO. IN-F4-20-03</p>	
	<p>LOCATION : ๕ ซอยสุขุมวิท ๓๖ ซอย 30 แขวงคลองตันเหนือ เขตวัฒนา กรุงเทพมหานคร ๑๐๑๑๐</p>		<p>ARCHITECTS : สถาปนิก : สถา. 1632</p>		<p>STRUCTURAL ENGINEERS : วิศวกรโครงสร้าง : สถา. 2357</p>		<p>ENVIRONMENTAL ENGINEERS : วิศวกรสิ่งแวดล้อม : สถา. 233</p>		<p>Environmental Engineering : วิศวกรสิ่งแวดล้อม : สถา. 233</p>		<p>CHECKED BY : ตรวจสอบโดย : สถา. 233</p>		<p>DATE</p>		<p>TOTAL</p>	
		<p>OWNER : สำนักงานคณะกรรมการส่งเสริมการค้าระหว่างประเทศ (สปท.)</p>		<p>ARCHITECTS : สถาปนิกผู้ออกแบบ : สถา. 2386</p>		<p>STRUCTURAL ENGINEERS : วิศวกรโครงสร้าง : สถา. 4177</p>		<p>MECHANICAL ENGINEERS : วิศวกรเครื่องกล : สถา. 234</p>		<p>LANDSCAPERS : ภูมิสถาปนิก : สถา. 233</p>		<p>DRAWN BY :</p>		<p>SCALE</p>		

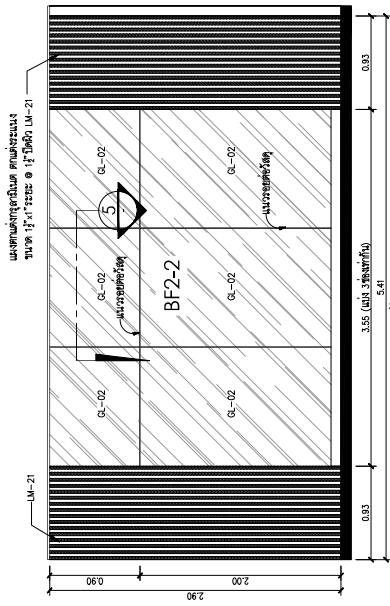

ပုံ ၅
 အထောက်အကူပြုပေးသည့် အချက်အလက်များ

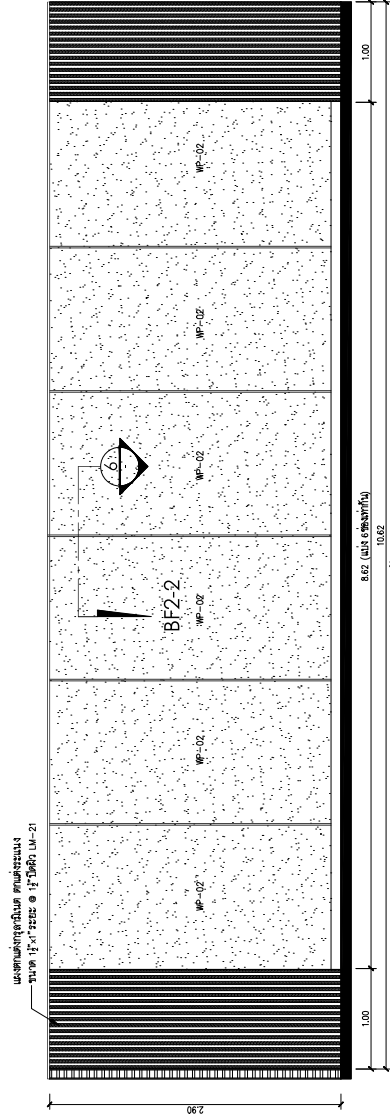

ပုံ ၆
 အထောက်အကူပြုပေးသည့် အချက်အလက်များ

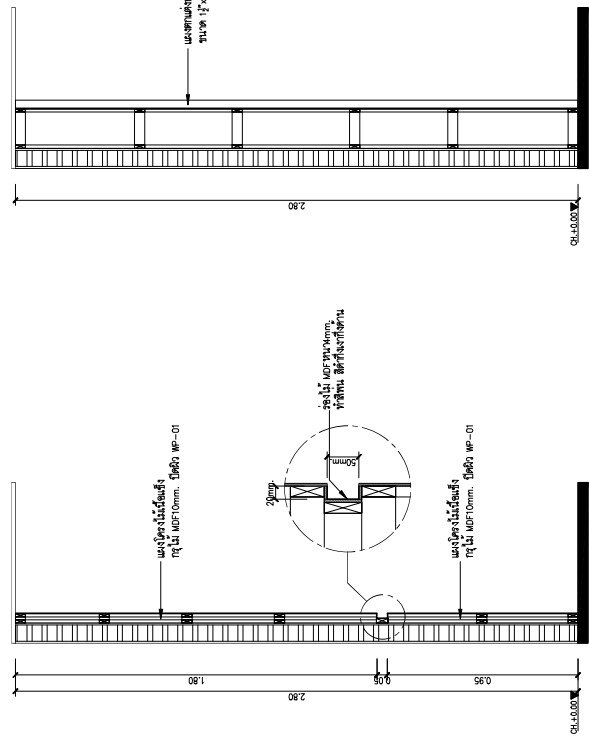
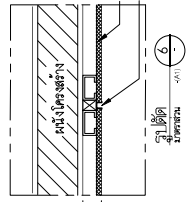
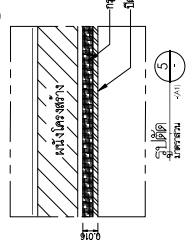

ပုံ ၇
 အထောက်အကူပြုပေးသည့် အချက်အလက်များ

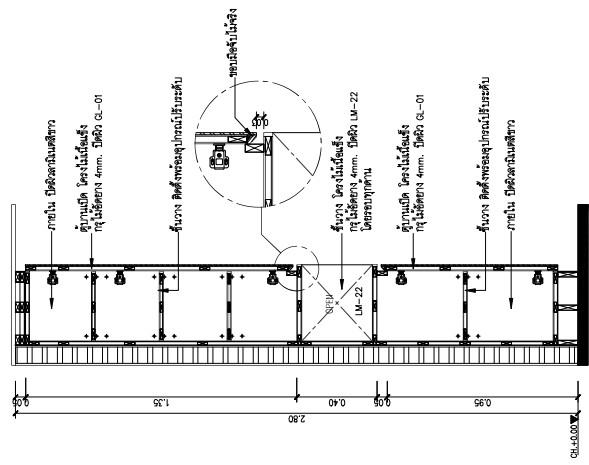

ပုံ ၈
 အထောက်အကူပြုပေးသည့် အချက်အလက်များ

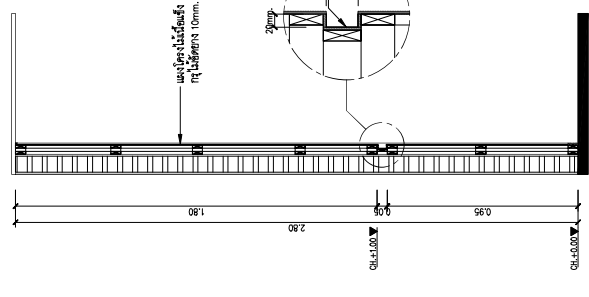

ပုံ ၉
 အထောက်အကူပြုပေးသည့် အချက်အလက်များ

SIP AN ARCHITECTURE & ENGINEERING SPAN CONSULTANTS CO., LTD. 247 SENABODI ROAD, KIRANG LASHIKAS, KRET LASHIKAD KRET LASHIKAD, BANGKOK 10330-3664 TEL: (+66) 2 642 8888, 642 8889 E-MAIL: info@span.co.th	PROJECT NAME : လှိုင်ဘုရားအိမ်ထောင်ရေးအဖွဲ့အစည်း စီမံကိန်းအဖွဲ့အစည်း၏အဖွဲ့အစည်း (အဖွဲ့အစည်း) အဖွဲ့အစည်း (အဖွဲ့အစည်း) အဖွဲ့အစည်း (အဖွဲ့အစည်း) အဖွဲ့အစည်း	PROJECT ARCHITECTS : အဖွဲ့အစည်း အဖွဲ့အစည်း အဖွဲ့အစည်း အဖွဲ့အစည်း	PROJECT ENGINEERS : အဖွဲ့အစည်း အဖွဲ့အစည်း အဖွဲ့အစည်း အဖွဲ့အစည်း	MECHANICAL ENGINEERS : အဖွဲ့အစည်း အဖွဲ့အစည်း အဖွဲ့အစည်း အဖွဲ့အစည်း	LANDSCAPERS : အဖွဲ့အစည်း အဖွဲ့အစည်း အဖွဲ့အစည်း အဖွဲ့အစည်း	DRAWING TITLE : ပုံစံအမျိုးအမည် ပုံစံအမျိုးအမည်	DRAWING NO. IN-F4-20-04
	LOCATION : ဧရာဝတီပြည်နယ်၊ ပုသိမ်မြို့နယ်၊ အထောက်အကူပြုပေးသည့် အချက်အလက်များ အထောက်အကူပြုပေးသည့် အချက်အလက်များ	ARCHITECTS : အဖွဲ့အစည်း အဖွဲ့အစည်း အဖွဲ့အစည်း အဖွဲ့အစည်း	ELECTRICAL ENGINEERS : အဖွဲ့အစည်း အဖွဲ့အစည်း အဖွဲ့အစည်း အဖွဲ့အစည်း	SANITARY ENGINEERS : အဖွဲ့အစည်း အဖွဲ့အစည်း အဖွဲ့အစည်း အဖွဲ့အစည်း	ENVIRONMENTAL ENGINEERING : အဖွဲ့အစည်း အဖွဲ့အစည်း အဖွဲ့အစည်း အဖွဲ့အစည်း	CHECKED BY : DRAWN BY :	DATE : SCALE :

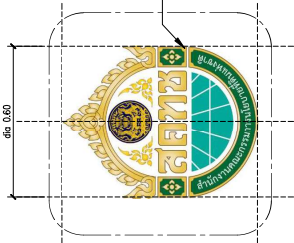

ท่อ STAINLESS HARELINE หนา ๑ มม.
ขนาดยาว 50 มม.

แบบรูปที่ B

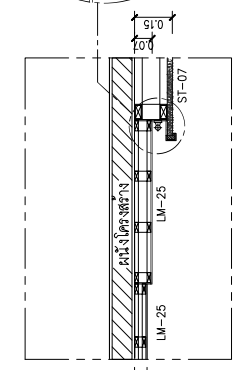

รูปตัด LEAD LINER
รูปตัดหน้า และ ทุ่นรองพื้น (M-05) ที่ฐานผนัง

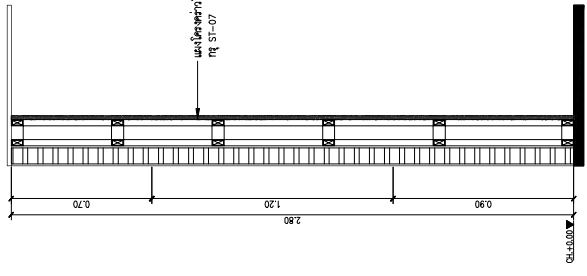

แป้นรองพื้น
ที่ ST-07

แบบรูปที่ 8

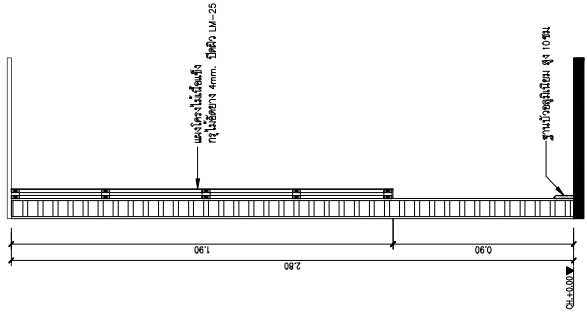

แป้นรองพื้น
ที่ LM-25

แบบรูปที่ 9

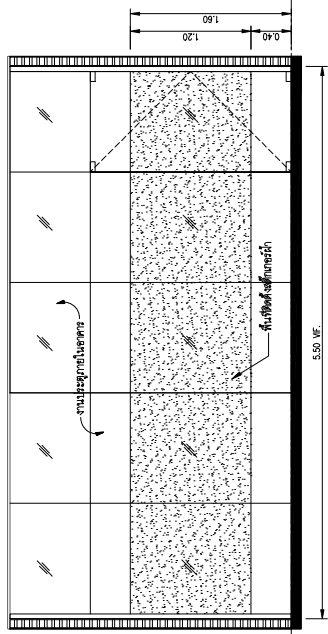

แบบรูปที่ D



 ARCHITECTURE & ENGINEERING SPAN CONSULTANTS CO., LTD. 241 SENANONH 1 ROAD, KHANG LASHRAK 3, KHET LASHRAK BANGKOK 10330 THAILAND Tel. T: +662 010 6666 F: +662 010 6666 E: info@span-engineering.com	PROJECT NAME : โครงการก่อสร้างอาคารศูนย์การเรียนรู้ ศูนย์การเรียนรู้เทคโนโลยีการเกษตร (เกษตร) อ่างทอง (บริเวณพื้นที่ ๑ ไร่) และทางเชื่อมอาคาร ๔/๑	PROJECT ARCHITECTS : สถาปนิกผู้ออกแบบ : นาย ธีรศักดิ์ ธีรศักดิ์ 010 1784 สถาปนิกควบคุม : นาย ธีรศักดิ์ ธีรศักดิ์ 010 1784	INTERIOR DESIGNER : สถาปนิกผู้ออกแบบ : นาย ธีรศักดิ์ ธีรศักดิ์ 010 1784 สถาปนิกควบคุม : นาย ธีรศักดิ์ ธีรศักดิ์ 010 1784	ELECTRICAL ENGINEERS : สถาปนิกผู้ออกแบบ : นาย ธีรศักดิ์ ธีรศักดิ์ 010 1784 สถาปนิกควบคุม : นาย ธีรศักดิ์ ธีรศักดิ์ 010 1784	MECHANICAL ENGINEERS : สถาปนิกผู้ออกแบบ : นาย ธีรศักดิ์ ธีรศักดิ์ 010 1784 สถาปนิกควบคุม : นาย ธีรศักดิ์ ธีรศักดิ์ 010 1784	LANDSCAPERS : สถาปนิกผู้ออกแบบ : นาย ธีรศักดิ์ ธีรศักดิ์ 010 1784 สถาปนิกควบคุม : นาย ธีรศักดิ์ ธีรศักดิ์ 010 1784	DRAWING TITLE : ผนังอาคาร B.D ผนัง 7.5.9	DRAWING NO. IN-F4-30-04
	LOCATION : ต.หนองปรือ ๒ หมู่ 30 ต.หนองปรือ อ.บางบาล OWNER : บริษัทเกษตรวิสาหกิจ (มหาชน)	ARCHITECTS : สถาปนิกผู้ออกแบบ : นาย ธีรศักดิ์ ธีรศักดิ์ 010 1784 สถาปนิกควบคุม : นาย ธีรศักดิ์ ธีรศักดิ์ 010 1784	ELECTRICAL ENGINEERS : สถาปนิกผู้ออกแบบ : นาย ธีรศักดิ์ ธีรศักดิ์ 010 1784 สถาปนิกควบคุม : นาย ธีรศักดิ์ ธีรศักดิ์ 010 1784	INTERIOR DESIGNER : สถาปนิกผู้ออกแบบ : นาย ธีรศักดิ์ ธีรศักดิ์ 010 1784 สถาปนิกควบคุม : นาย ธีรศักดิ์ ธีรศักดิ์ 010 1784	ELECTRICAL ENGINEERS : สถาปนิกผู้ออกแบบ : นาย ธีรศักดิ์ ธีรศักดิ์ 010 1784 สถาปนิกควบคุม : นาย ธีรศักดิ์ ธีรศักดิ์ 010 1784	MECHANICAL ENGINEERS : สถาปนิกผู้ออกแบบ : นาย ธีรศักดิ์ ธีรศักดิ์ 010 1784 สถาปนิกควบคุม : นาย ธีรศักดิ์ ธีรศักดิ์ 010 1784	LANDSCAPERS : สถาปนิกผู้ออกแบบ : นาย ธีรศักดิ์ ธีรศักดิ์ 010 1784 สถาปนิกควบคุม : นาย ธีรศักดิ์ ธีรศักดิ์ 010 1784	CHECKED BY : DRAWN BY :

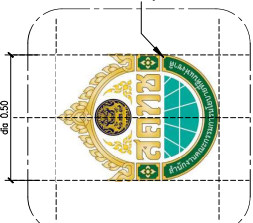

ท่อ STAINLESS HARLINE หนา 2 มม.
ขนาดยาว 30 มม.

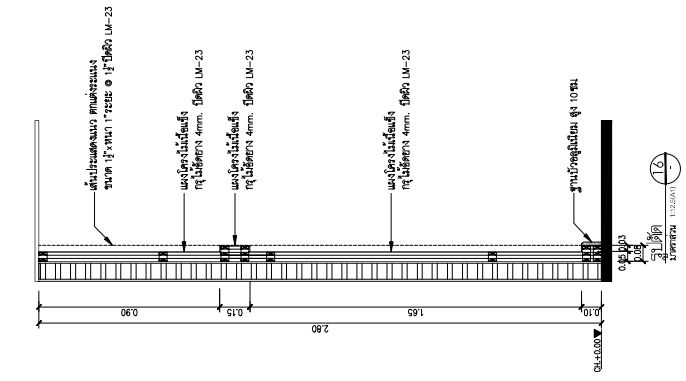
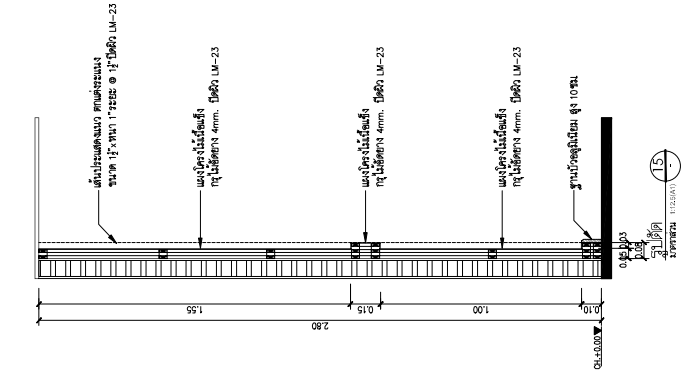
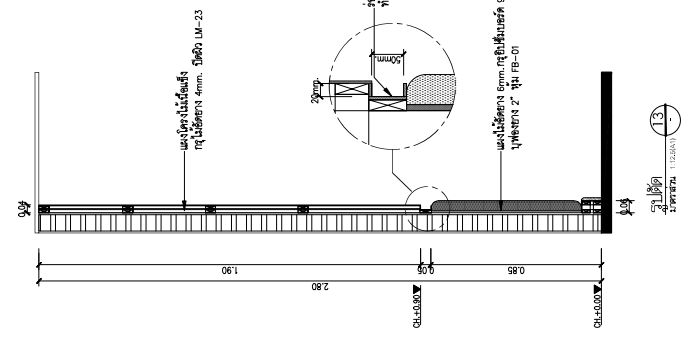
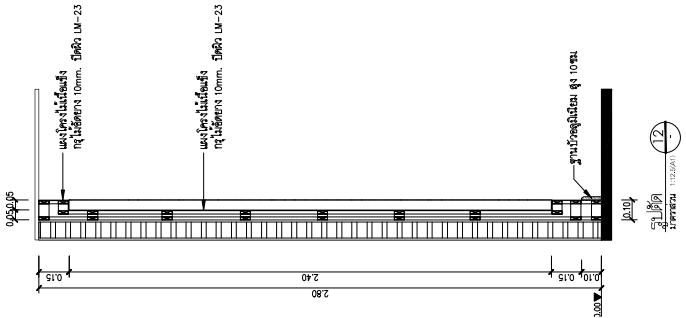
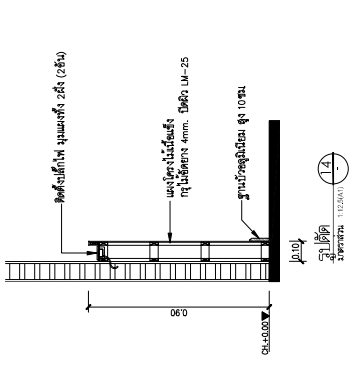
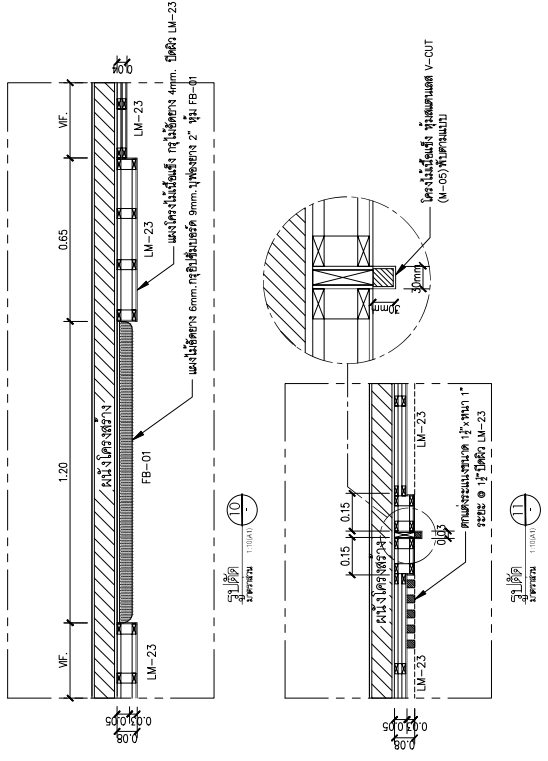

 ARCHITECTURE & ENGINEERING SPAN CONSULTANTS CO.,LTD. 241 SENANONHAI 1 ROAD, KIWANG LASHRAD, KIET LASHRAD KIET LASHRAD - BANGKOK 10330 - THAILAND Tel. T-MAIL : span@span-th.com	PROJECT NAME : โครงการก่อสร้างอาคารพาณิชย์ 10 ชั้น อาคารพาณิชย์ 10 ชั้น (บริเวณถนนสุขุมวิท และถนนวิภาวดีรังสิต) (บริเวณถนนสุขุมวิท และถนนวิภาวดีรังสิต) OWNER : บริษัทพัฒนาอสังหาริมทรัพย์ (มหาชน)	PROJECT ARCHITECTS : บริษัท สถาปนิก (มหาชน) ARCHITECTS : บริษัท สถาปนิก (มหาชน)	INTERIOR DESIGNER : บริษัท สถาปนิก (มหาชน) บริษัท สถาปนิก (มหาชน)	ELECTRICAL ENGINEERS : บริษัท สถาปนิก (มหาชน) บริษัท สถาปนิก (มหาชน) ELECTRICAL ENGINEERS : บริษัท สถาปนิก (มหาชน)	MECHANICAL ENGINEERS : บริษัท สถาปนิก (มหาชน) บริษัท สถาปนิก (มหาชน) MECHANICAL ENGINEERS : บริษัท สถาปนิก (มหาชน)	LANDSCAPERS : บริษัท สถาปนิก (มหาชน) บริษัท สถาปนิก (มหาชน)	DRAWING TITLE: ผนังกระจก หน้าต่าง 10 ชั้น	DRAWING NO. IN-F4-30-05
	LOCATION : 6 ชั้น 30 ชั้น ถนนวิภาวดีรังสิต (ถนนวิภาวดีรังสิต) OWNER : บริษัทพัฒนาอสังหาริมทรัพย์ (มหาชน)	CHECKED BY : DRAWN BY :	DATE SCALE	TOTAL				



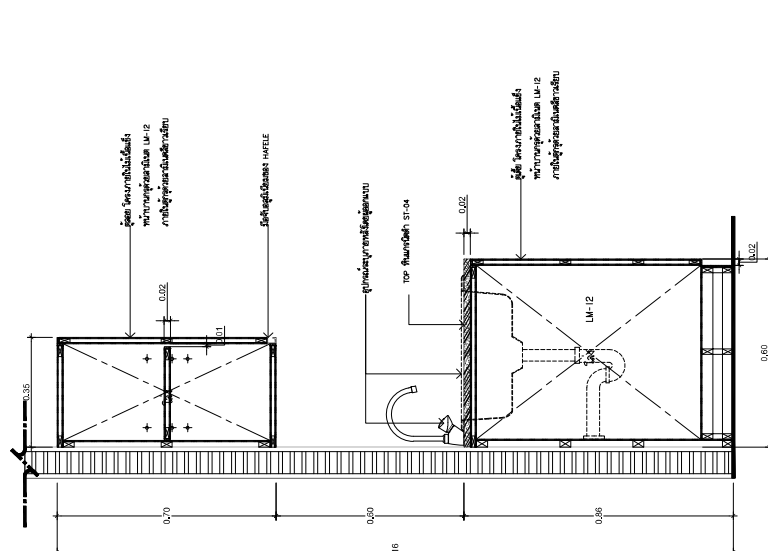
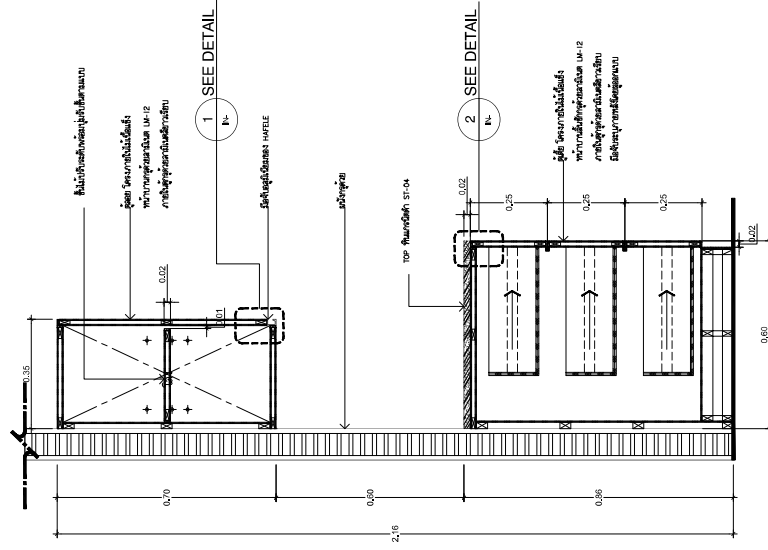

รูปที่ 2
ขนาด 1:10

รูปที่ 1
ขนาด 1:10

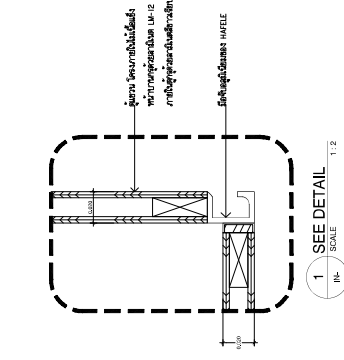
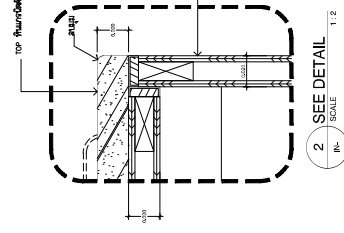

รูปที่ 2
ขนาด 1:2

รูปที่ 1
ขนาด 1:2

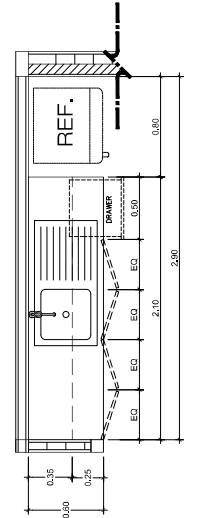

รูปที่ 1
ขนาด 1:20

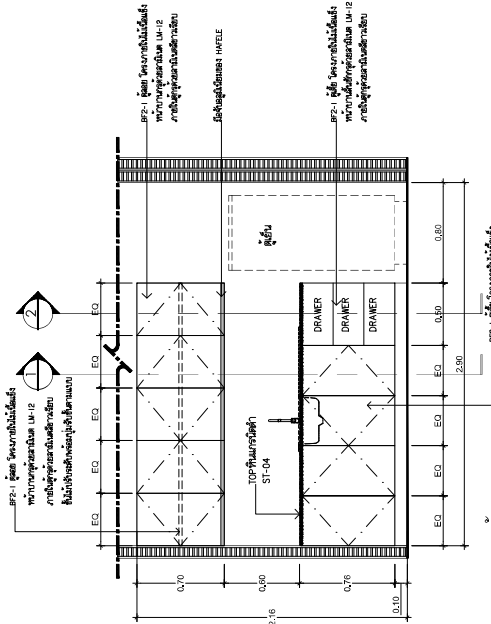

รูปที่ A
ขนาด 1:20

 ARCHITECTURE & ENGINEERING SPAN CONSULTANTS CO., LTD. 247 SENAKHON 1 ROAD PHRANG LADPRAO, HIET LADPRAO 101, T.S.M.E. PHRANG LADPRAO, BANGKOK 10330-324	PROJECT NAME : โครงการจัดซื้อและติดตั้งตู้เย็นตู้แช่ สถานที่ตั้งโครงการ : บ้านเลขที่ 6 หมู่ 30 ต.พรหมภูมิ อ.พรหมภูมิ จ.อุตรดิตถ์ (บ้านใหม่)	PROJECT ARCHITECTS : วิศวกร : 061 1764 ARCHITECTS : สถาปนิก : 061 16732 วิศวกร : 061 29018	INTERIOR DESIGNER : สถาปนิกภายใน : 061 1650 สถาปนิก : 061 1650	ELECTRICAL ENGINEERS : วิศวกรไฟฟ้า : 061 943 วิศวกร : 061 5276	MECHANICAL ENGINEERS : วิศวกรเครื่องกล : 061 2544 วิศวกร : 061 477	LANDSCAPERS : วิศวกรภูมิสถาปัตย์ : 061 19	DRAWING NO. IN-F4-00-01
	LOCATION : บ้านเลขที่ 6 หมู่ 30 ต.พรหมภูมิ อ.พรหมภูมิ จ.อุตรดิตถ์ OWNER : บริษัท บ้านเลขที่ 6 หมู่ 30 ต.พรหมภูมิ อ.พรหมภูมิ จ.อุตรดิตถ์ (บ้านใหม่)	PROJECT ARCHITECTS : วิศวกร : 061 1764 ARCHITECTS : สถาปนิก : 061 16732 วิศวกร : 061 29018	INTERIOR DESIGNER : สถาปนิกภายใน : 061 1650 สถาปนิก : 061 1650	ELECTRICAL ENGINEERS : วิศวกรไฟฟ้า : 061 943 วิศวกร : 061 5276	MECHANICAL ENGINEERS : วิศวกรเครื่องกล : 061 2544 วิศวกร : 061 477	LANDSCAPERS : วิศวกรภูมิสถาปัตย์ : 061 19	DRAWING TITLE: แผนการติดตั้งตู้เย็น

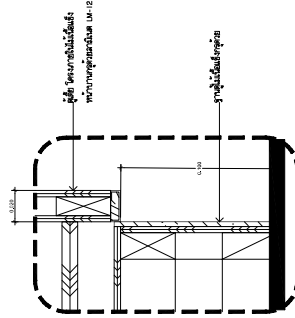

3 SEE DETAIL
IN SCALE 1:12

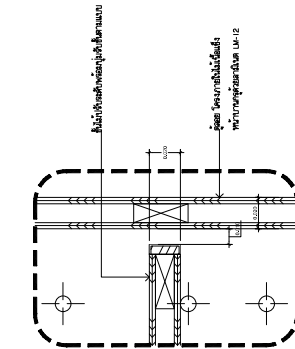

4 SEE DETAIL
IN SCALE 1:12

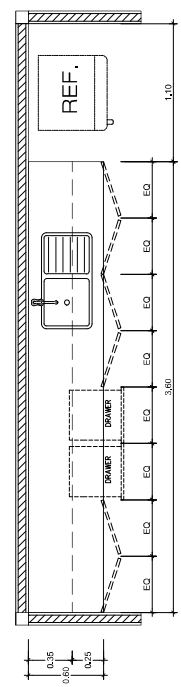

BF2-18
3793320 1:20

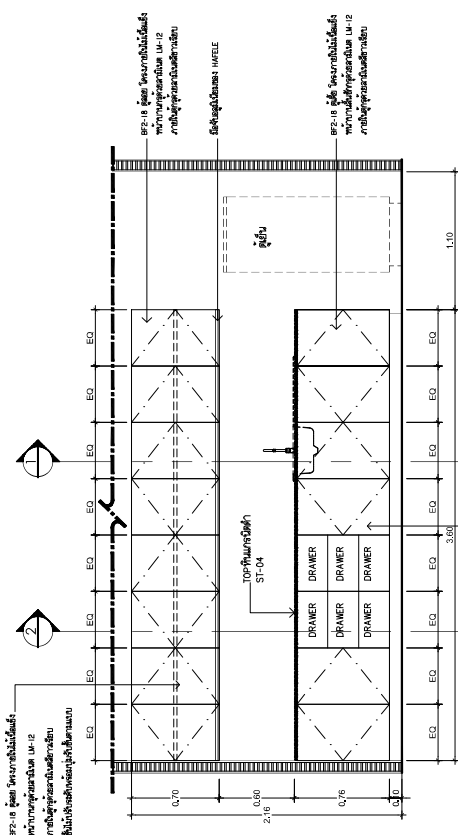

1 SEE DETAIL
IN SCALE 1:12

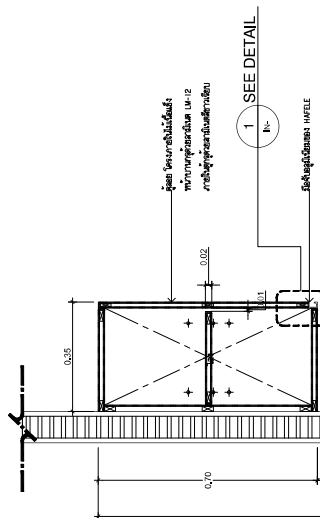

1 SEE DETAIL
IN SCALE 1:12

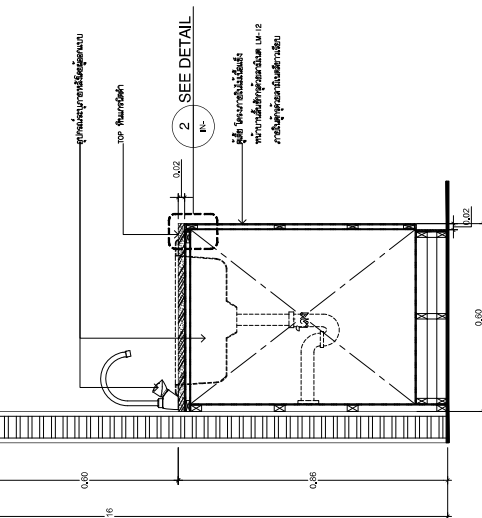

2 SEE DETAIL
IN SCALE 1:12

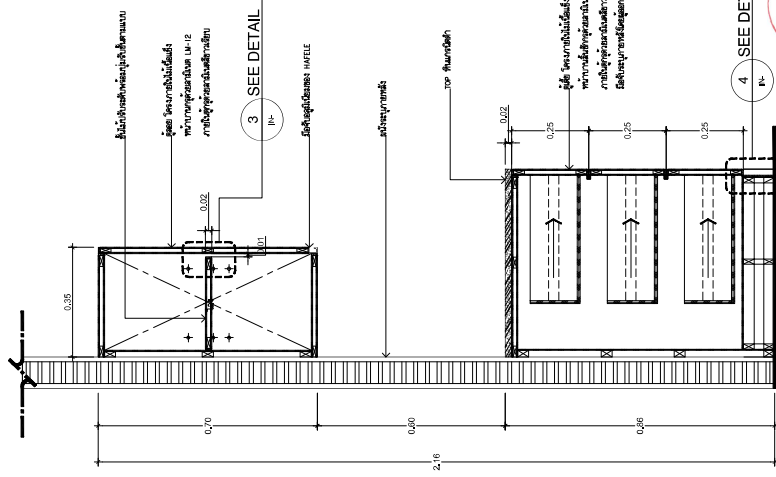

3 SEE DETAIL
IN SCALE 1:12

4 SEE DETAIL
IN SCALE 1:12



	PROJECT NAME : โครงการก่อสร้างอาคารพาณิชย์ (ห้างหุ้นส่วน) LOCATION : 6 หมู่ 30 ตำบลบ้านใหม่ อำเภอเมืองจันทบุรี (จันทบุรี) OWNER : บริษัท บ้านใหม่ จำกัด (มหาชน)	PROJECT ARCHITECTS : สถาปนิก 1: นาย 1764 ARCHITECTS : สถาปนิก 2: นาย 1672 สถาปนิก 3: นาย 2008	INTERIOR DESIGNER : สถาปนิก 1: นาย 1650 STRUCTURAL ENGINEERS : สถาปนิก 1: นาย 2357 สถาปนิก 2: นาย 218661 สถาปนิก 3: นาย 4243	ELECTRICAL ENGINEERS : สถาปนิก 1: นาย 943 สถาปนิก 2: นาย 3276	MECHANICAL ENGINEERS : สถาปนิก 1: นาย 2544 SANITARY ENGINEERS : สถาปนิก 1: นาย 6477	LANDSCAPERS : สถาปนิก 1: นาย 19 Environmental Engineering : สถาปนิก 1: นาย 253	DRAWING NO.: N-F-0-04 CHECKED BY : [Signature] DATE: 1:20 TOTAL
	DRAWING TITLE: ผนังหน้าต่างบานเลื่อน BF2-18						

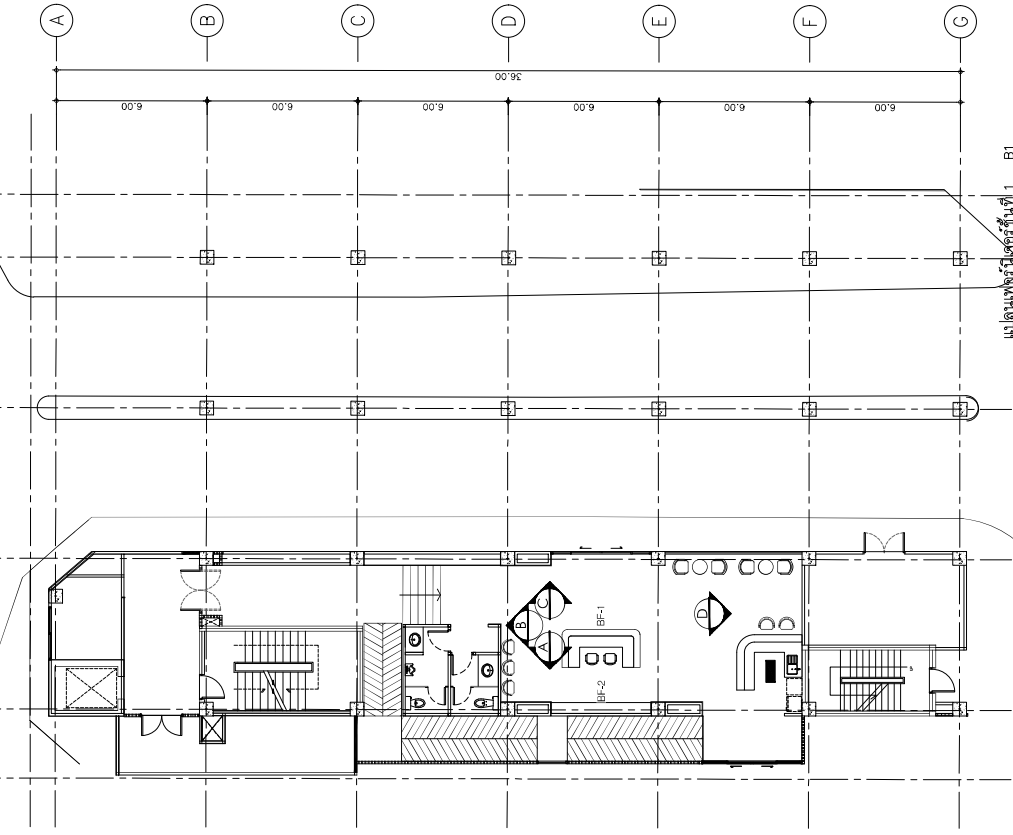
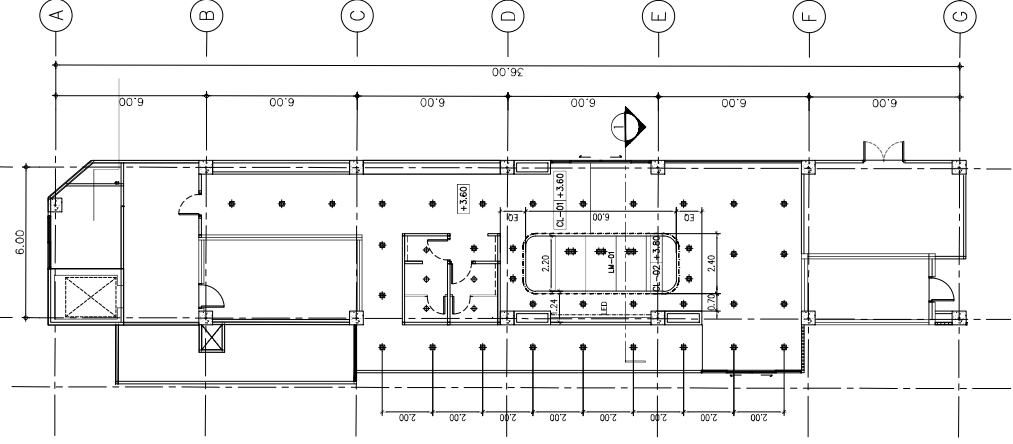
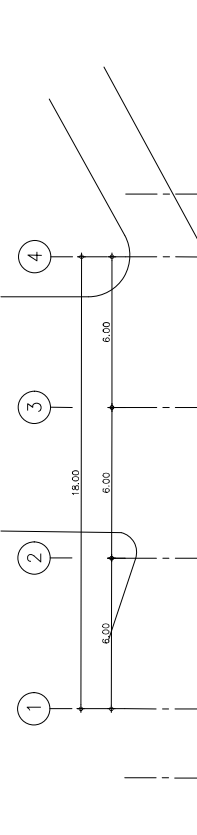
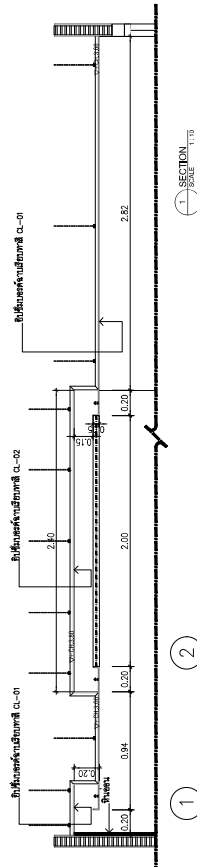

รายการประกอบแบบไฟฟ้าและระบบ

SYMBOLS	DESCRIPTION
—	ไฟฉุกเฉิน และไฟสำรอง แบบ LED Strip Light สีขาว สว่างจ้า
—	ไฟฉุกเฉิน และไฟสำรอง แบบ LED Strip Light สีขาว สว่างจ้า
⊕	ปลั๊กไฟแบบฝังผนัง 1 ช่อง 1 เฟส 220V (COOL WHITE)
⊕	ปลั๊กไฟแบบฝังผนัง 2 ช่อง 1 เฟส 220V (COOL WHITE)
—	LINE TRACK LIGHT

1:00
1:00

แปลแบบเพื่อใช้ในการยื่นขออนุญาต
ชั้นที่ 1 B1
1:100

แปลแบบเพื่อใช้ในการยื่นขออนุญาต
ชั้นที่ 2 B2
1:100

SIP AIN ARCHITECTURE & ENGINEERING SPAN CONSULTANTS CO.,LTD. 241 SENANONH 1 ROAD, KHUANG LUANGRAJ, KHEE LAHIRAD KHEE LAHIRAD, BANGKOK 10330 THAILAND TEL. (+66) (0) 2641 1111, (+66) (0) 2641 1112 WWW.SPAN-CONSULTANTS.CO.TH	PROJECT NAME : โครงการก่อสร้างอาคารพาณิชย์ 3 ชั้น อาคารพาณิชย์ 3 ชั้น 3 ชั้น 30 ชั้นพาณิชย์ (ห้างใหม่) 3 ชั้น 30 ชั้นพาณิชย์ (ห้างใหม่) 3 ชั้น 30 ชั้นพาณิชย์ (ห้างใหม่)	PROJECT ARCHITECTS : สถาปนิกผู้ออกแบบ: สถา. 1784 สถาปนิกควบคุม: สถา. 1784 ARCHITECTS : สถา. 1784 สถา. 1784 สถา. 1784	ELECTRICAL ENGINEERS : วิศวกรไฟฟ้า: 943 วิศวกรไฟฟ้า: 943 MECHANICAL ENGINEERS : วิศวกรเครื่องกล: 244 วิศวกรเครื่องกล: 244 LANDSCAPERS : ภูมิสถาปนิก: 19 ภูมิสถาปนิก: 19	DRAWING TITLE: แปลแบบเพื่อใช้ในการยื่นขออนุญาต ชั้นที่ 1 B1 1:100	DRAWING NO.: IN-FS-20-01	
	INTERIOR DESIGNER : สถาปนิกตกแต่งภายใน: 1560 สถาปนิกตกแต่งภายใน: 1560	STRUCTURAL ENGINEERS : วิศวกรโครงสร้าง: 2327 วิศวกรโครงสร้าง: 2327 SANITARY ENGINEERS : วิศวกรสุขาภิบาล: 233 วิศวกรสุขาภิบาล: 233	ENVIRONMENTAL ENGINEERS : วิศวกรสิ่งแวดล้อม: 233 วิศวกรสิ่งแวดล้อม: 233	ENVIRONMENTAL ENGINEERS : วิศวกรสิ่งแวดล้อม: 233 วิศวกรสิ่งแวดล้อม: 233	CHECKED BY : 1:100	TOTAL
	OWNER : บริษัท... (ชื่อผู้ว่าจ้าง)	OWNER : บริษัท... (ชื่อผู้ว่าจ้าง)	OWNER : บริษัท... (ชื่อผู้ว่าจ้าง)	OWNER : บริษัท... (ชื่อผู้ว่าจ้าง)	DRAWN BY : 1:100	DRAWN BY : 1:100

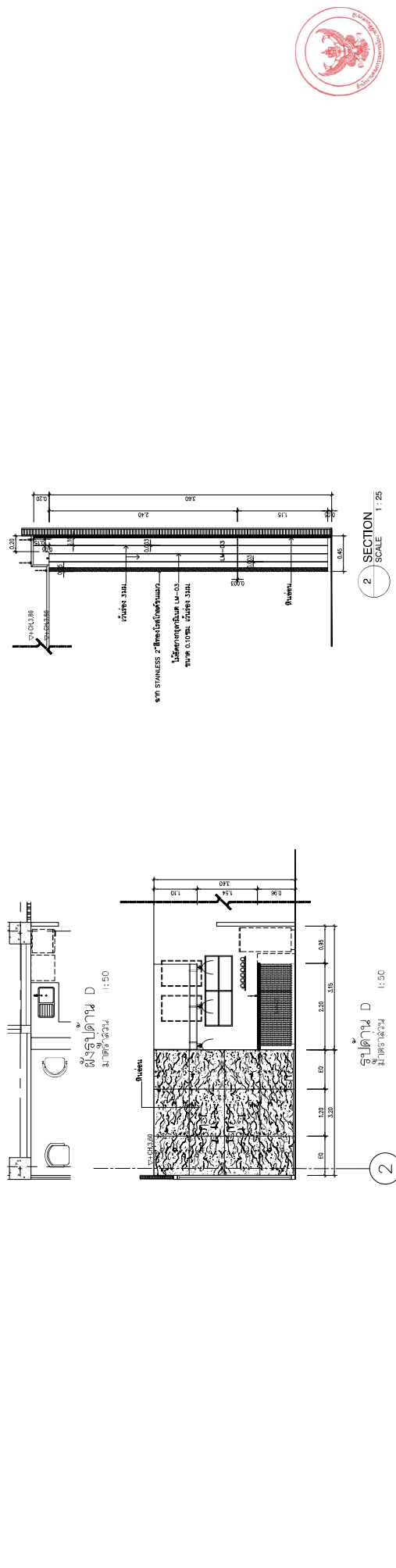
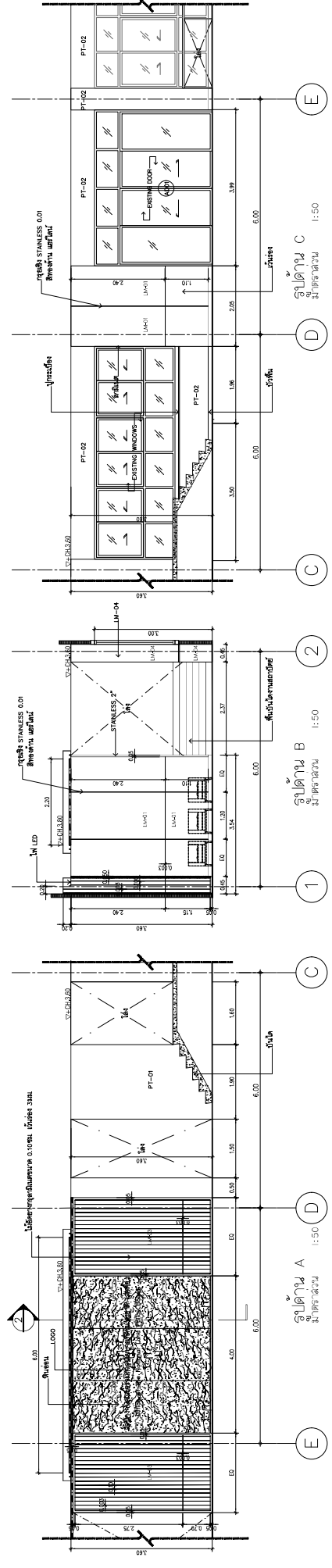
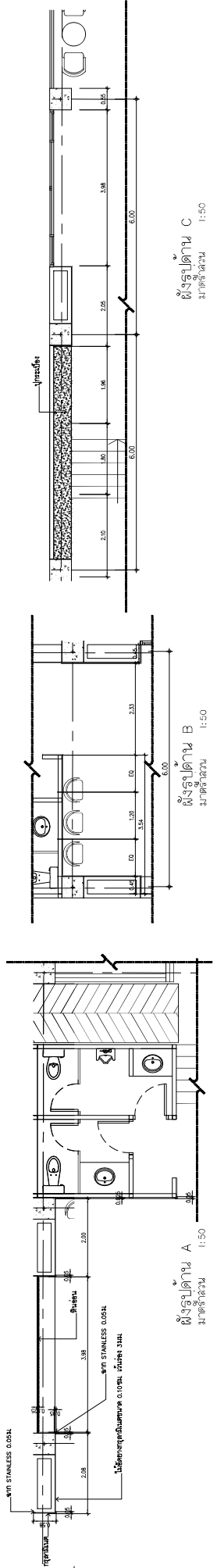

<p>ARCHITECTURE & ENGINEERING SPAN CONSULTANTS CO., LTD. 241 SENANONH 1 ROAD, KHUANG LASHIRAO, KHEE LASHIRAO KHUANG LASHIRAO, BANGKOK 10330 THAILAND TEL. : 0-2-641-1111, 0-2-641-1112 E-MAIL : info@span-th.com</p>	<p>PROJECT NAME : โครงการก่อสร้างอาคารพาณิชย์ 3 ชั้น สำนักงานพาณิชย์ (บางโพธิ์)</p>	<p>PROJECT ARCHITECTS : บริษัท ส.ป.จ. จำกัด โทร. 1784</p>	<p>INTERIOR DESIGNER : บริษัท ส.ป.จ. จำกัด โทร. 1550</p>	<p>ELECTRICAL ENGINEERS : บริษัท ส.ป.จ. จำกัด โทร. 943 บริษัท ส.ป.จ. จำกัด โทร. 5276</p>	<p>MECHANICAL ENGINEERS : บริษัท ส.ป.จ. จำกัด โทร. 244</p>	<p>LANDSCAPERS : บริษัท ส.ป.จ. จำกัด โทร. 19</p>	<p>DRAWING TITLE : แบบก่อสร้างอาคารพาณิชย์ 3 ชั้น, B1</p>	<p>DRAWING NO. NK-FS-20-02</p>
	<p>LOCATION : ชั้น 30 ซอยพญาไท กรุงเทพมหานคร</p>	<p>ARCHITECTS : บริษัท ส.ป.จ. จำกัด โทร. 1672 บริษัท ส.ป.จ. จำกัด โทร. 2388</p>	<p>STRUCTURAL ENGINEERS : บริษัท ส.ป.จ. จำกัด โทร. 2357</p>	<p>ENVIRONMENTAL ENGINEERS : บริษัท ส.ป.จ. จำกัด โทร. 233</p>	<p>CHECKED BY : DATE</p>	<p>DRAWN BY : SCALE 1:50</p>	<p>TOTAL</p>	

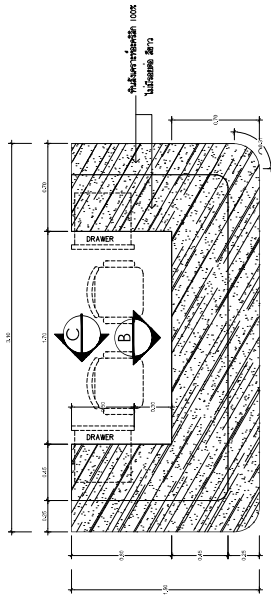

BF-1
1:20

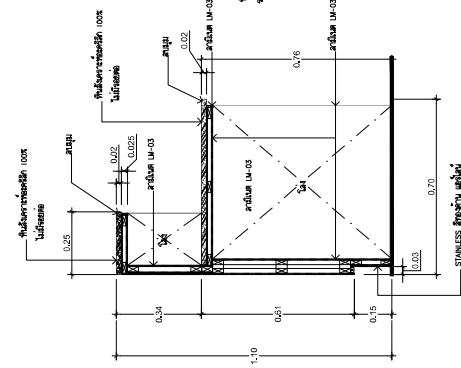
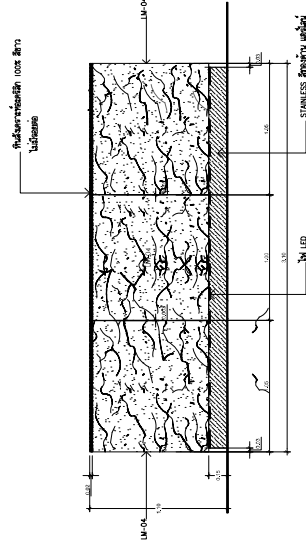

BF-2
1:10

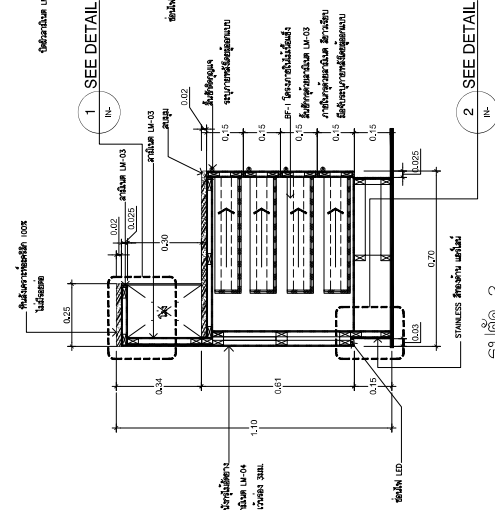

BF-3
1:10

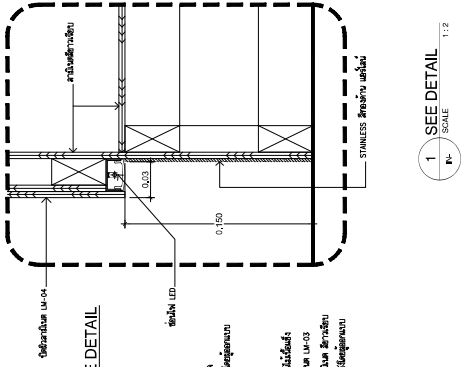

SEE DETAIL 1
SCALE 1:12

BF-4
1:20

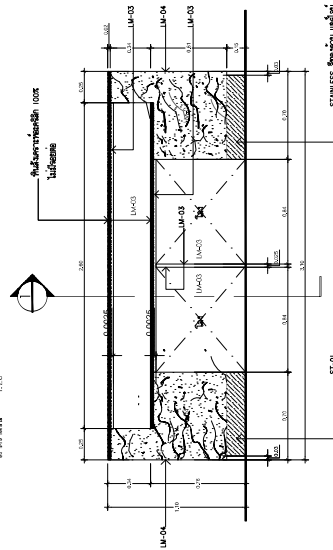

BF-5
1:20

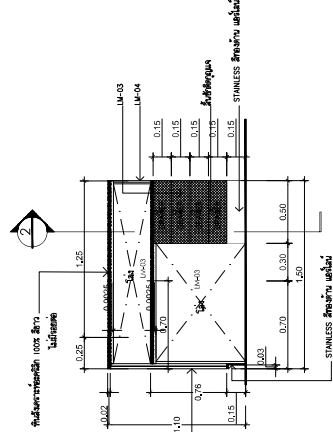

BF-6
1:20

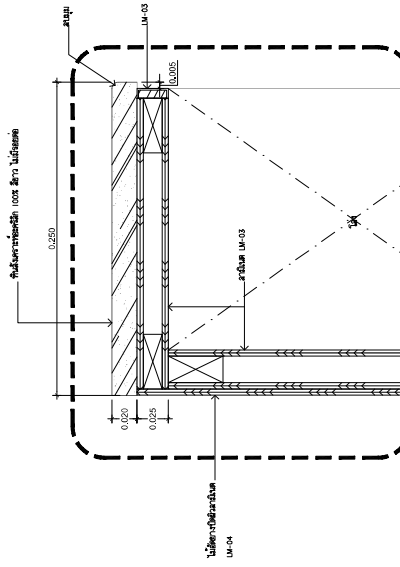

SEE DETAIL 2
SCALE 1:12



<p>ARCHITECTURE & ENGINEERING SPAN CONSULTANTS CO.,LTD. 1111 LAKHONG - BANGKOK 10330-324 TEL : 02-253-1111 E-MAIL : span@span.co.th</p>	<p>PROJECT NAME : โครงการก่อสร้างและปรับปรุงโครงสร้าง สำนักงานคณะกรรมการอาหารและยา (ส.ก.ย.)</p>	<p>PROJECT ARCHITECTS : วิศวกร 1:204 ARCHITECTS : วิศวกร 1:204</p>	<p>INTERIOR DESIGNER : วิศวกร 1:204 STRUCTURAL ENGINEERS : วิศวกร 1:204</p>	<p>ELECTRICAL ENGINEERS : วิศวกร 1:204 SANITARY ENGINEERS : วิศวกร 1:204</p>	<p>MECHANICAL ENGINEERS : วิศวกร 1:204 ENVIRONMENTAL ENGINEERING : วิศวกร 1:204</p>	<p>LANDSCAPERS : วิศวกร 1:204</p>	<p>DRAWING NO. : IN-FS-00-03 DRAWING TITLE : มาตรฐานการก่อสร้าง BF-1</p>
	<p>LOCATION : 6 ชั้น 30 ถนนวิภาวดีรังสิต (ส.ก.ย.)</p> <p>OWNER : สำนักงานคณะกรรมการอาหารและยา (ส.ก.ย.)</p>	<p>DATE : 1:20</p> <p>CHECKED BY : DRAWN BY :</p>	<p>TOTAL : 1:20</p>				

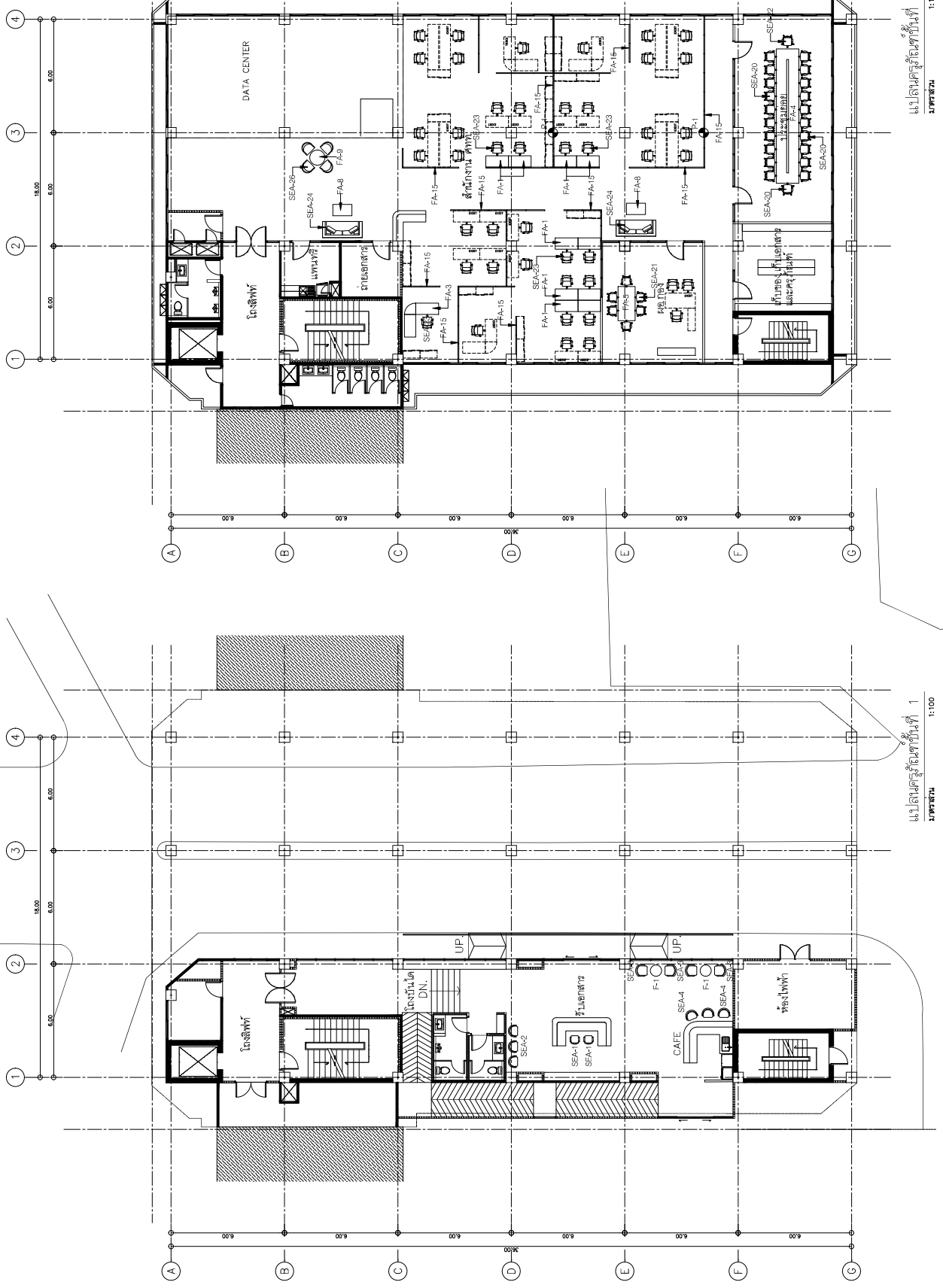

แปลนเครื่องปรับอากาศที่ 2
มาตราส่วน 1:100

แปลนเครื่องปรับอากาศที่ 1
มาตราส่วน 1:100

 ARCHITECTURE & ENGINEERING SPAN CONSULTANTS CO., LTD. 247 SENABODHI 1 ROAD, KIWANG LADPHRAO, KHEE LADPHRAO KHEE LADPHRAO, BANGKOK 10330 THAILAND Tel. T: +66 (0) 2642 3664 F: +66 (0) 2642 3665 E: MAIL: info@span-th.com	PROJECT NAME : โครงการจัดตั้งศูนย์บริการข้อมูล ศูนย์กลางและระบบการเชื่อมโยงข้อมูล (ศูนย์รวม) (บริเวณพื้นที่ ๑ ด้านหลัง และพื้นที่ ๒) และทางเชื่อมอาคาร ๔/๑	PROJECT ARCHITECTS : สถาปนิกผู้ออกแบบ : สถา. 1764 สถา. สถาปนิก : สถา. 1672 สถา. สถาปนิก : สถา. 2388	INTERIOR DESIGNER : สถา. สถาปนิกผู้ออกแบบ : สถา. 1650 สถา. สถาปนิกผู้ออกแบบ : สถา. 1650	ELECTRICAL ENGINEERS : สถา. สถาปนิกผู้ออกแบบ : สถา. 943 สถา. สถาปนิกผู้ออกแบบ : สถา. 5276	MECHANICAL ENGINEERS : สถา. สถาปนิกผู้ออกแบบ : สถา. 244 สถา. สถาปนิกผู้ออกแบบ : สถา. 233	LANDSCAPERS : สถา. สถาปนิกผู้ออกแบบ : สถา. 19 Environmental Engineering : สถา. สถาปนิกผู้ออกแบบ : สถา. 233	DRAWING NO. IN-76-10-01 TOTAL
	PROJECT TITLE: แปลนเครื่องปรับอากาศที่ 2	CHECKED BY : SCALE	DRAWN BY :	DATE			

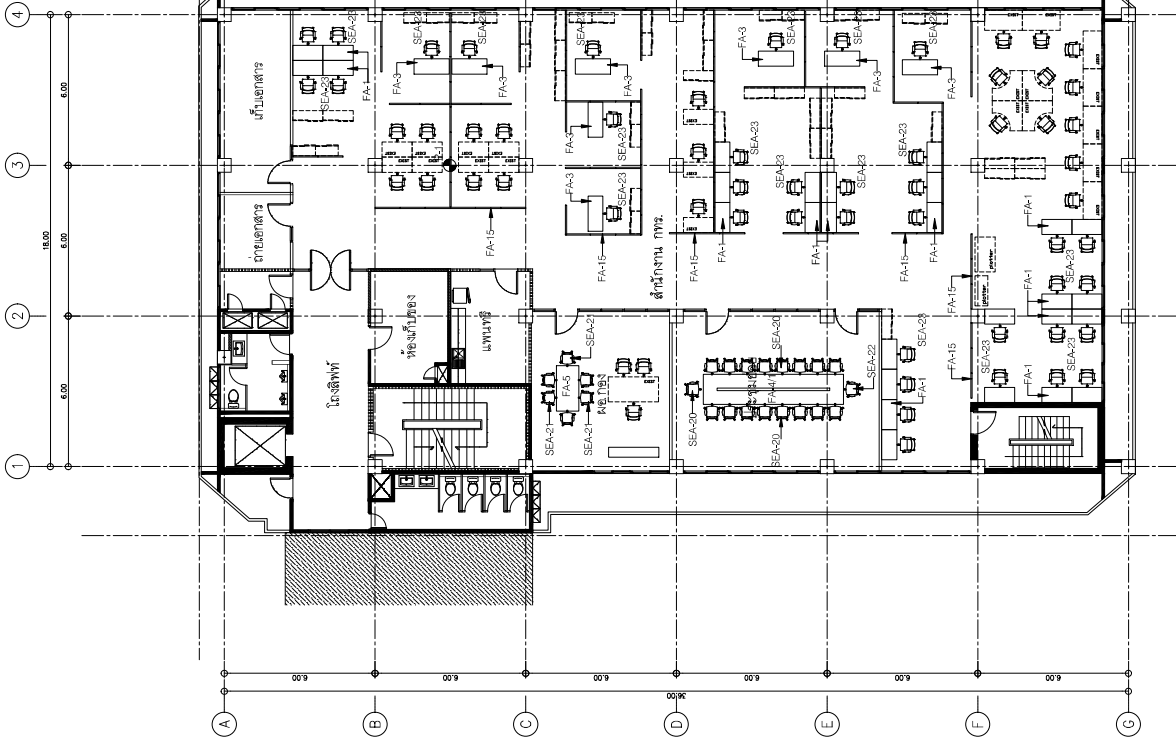

แปลนตึกชั้นที่ 4
1:100

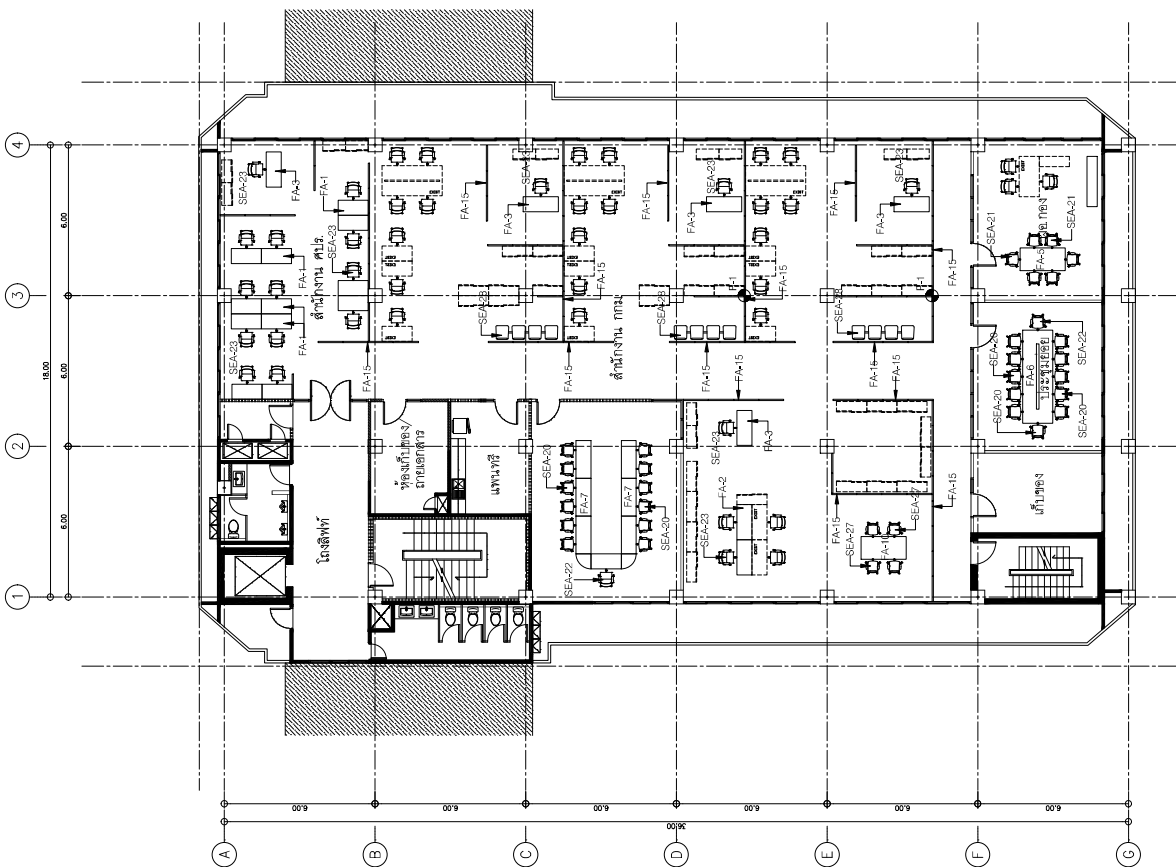

แปลนตึกชั้นที่ 3
1:100



<p>SIP AIN</p> <p>ARCHITECTURE & ENGINEERING SPAN CONSULTANTS CO., LTD. 247 SENANARONG 1 ROAD, KIWANG LADPHRAO 3, KHEE LADPHRAO KHEE LADPHRAO - BANGKOK 10330 - THAILAND Tel. T: +66 (0) 2642 2000 F: +66 (0) 2642 2001 E-MAIL: main@span-ain.com</p>	<p>PROJECT NAME : โครงการก่อสร้างอาคารพาณิชย์ 3 ชั้น อาคาร 3 ชั้น สำนักงานและศูนย์รวมบริการประชาชน (บางนา) อาคาร 3 ชั้น (บริเวณพื้นที่ 3 ไร่ 1 งาน 10 ตารางวา) และทางเชื่อมอาคาร 3/1</p>	<p>PROJECT ARCHITECTS : สถาปนิก จิตพร นิล 1764</p>	<p>INTERIOR DESIGNER : สถาปนิก จิตพร นิล 1764</p>	<p>ELECTRICAL ENGINEERS : นายสุวิทย์ นิล 943 นางสาว นิลนิต นิล 576</p>	<p>MECHANICAL ENGINEERS : นายแพทย์ สุทธิวิทย์ นิล 244</p>	<p>LANDSCAPERS : นายแพทย์ สุทธิวิทย์ นิล 19</p>	<p>DRAWING NO. N-FE-10-02</p>
	<p>LOCATION : 3 ชั้น 30 ชั้นพาณิชย์ กรุงเทพฯ OWNER : สำนักงานคณะกรรมการการเลือกตั้ง (กกต.)</p>	<p>ARCHITECTS : สถาปนิก จิตพร นิล 1732 นายแพทย์ สุทธิวิทย์ นิล 2388</p>	<p>STRUCTURAL ENGINEERS : นายแพทย์ สุทธิวิทย์ นิล 2357</p>	<p>SANITARY ENGINEERS : นายแพทย์ สุทธิวิทย์ นิล 233</p>	<p>Environmental Engineering : นายแพทย์ สุทธิวิทย์ นิล 233</p>	<p>DRAWING TITLE: แปลนตึกชั้นที่ 3, แปลนตึกชั้นที่ 4</p>	<p>CHECKED BY : DRAWN BY :</p>

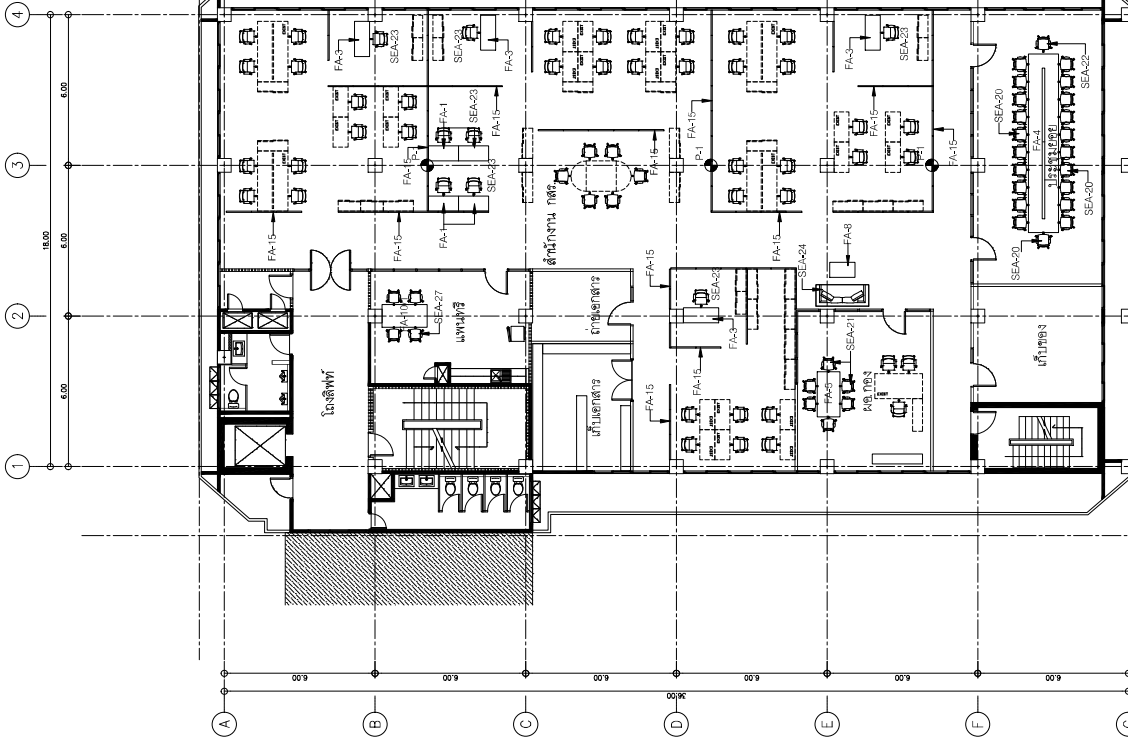

แปลนเครื่องปรับอากาศที่ 6
1:100

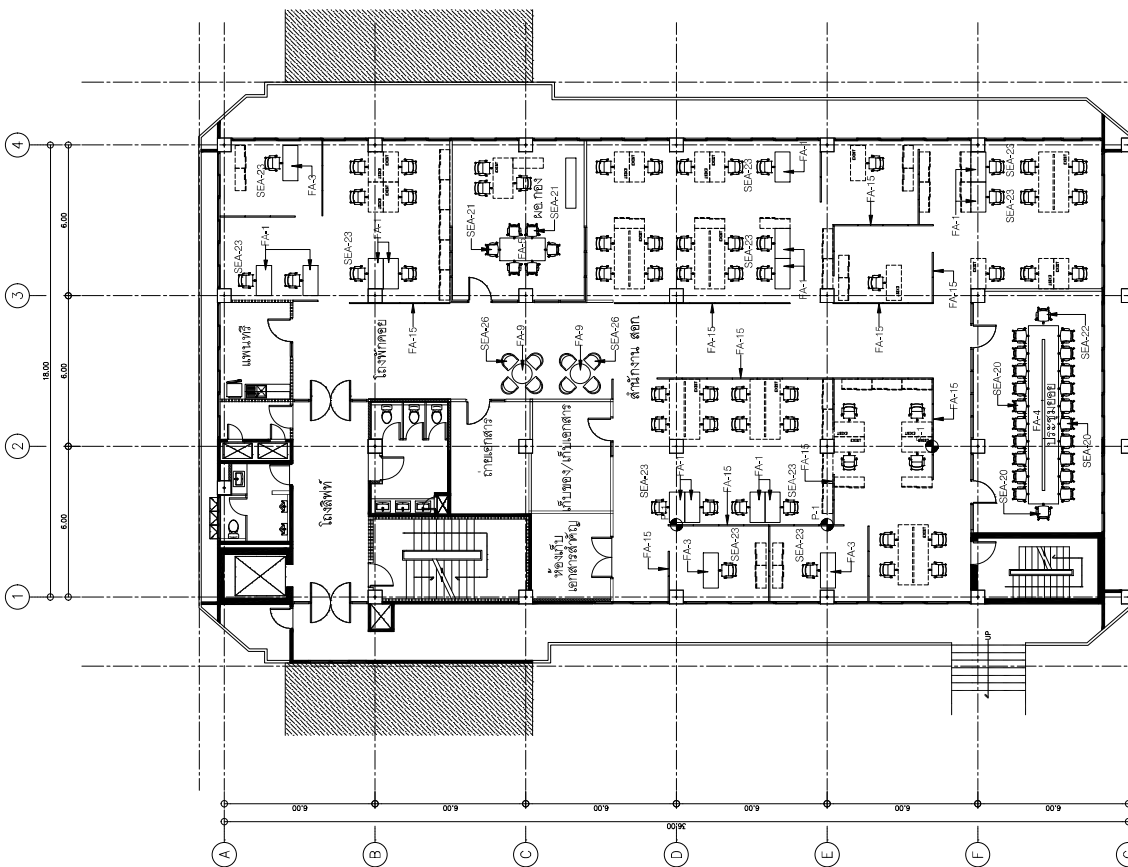

แปลนเครื่องปรับอากาศที่ 5
1:100

<p>ARCHITECTURE & ENGINEERING SPAN CONSULTANTS CO., LTD. 247 SENANONH ROAD KIWANG LADPRAO, KHEE LADPRAO KHEE LADPRAO - BANGKOK 10330 - THAILAND Tel. T: +66 (0) 2642 3644 E-MAIL: info@span-th.com</p>	<p>PROJECT NAME : โครงการจัดซื้ออาคารสำนักงาน สำนักงานคณะกรรมการการเลือกตั้ง (กกต.) อาคาร 5-1 (บริเวณถนน ๑ กิโลเมตร และถนน ๑๕๐ เมตร)</p>	<p>PROJECT ARCHITECTS : สถาปัตย์ ๑๗๕</p>	<p>INTERIOR DESIGNER : สถาปัตย์ภายใน สถาปัตย์ภายใน</p>	<p>ELECTRICAL ENGINEERS : วิศวกรไฟฟ้า ๑๓ วิศวกรไฟฟ้า ๑๓</p>	<p>MECHANICAL ENGINEERS : วิศวกรเครื่องกล ๒๓๔</p>	<p>LANDSCAPERS : ภูมิสถาปัตย์ ๑๙</p>	<p>DRAWING TITLE: แปลนเครื่องปรับอากาศที่ 6</p>	<p>DRAWING NO. N-FE-10-03</p>
	<p>LOCATION : ถนนพหลโยธิน กม. 30 แขวงทุ่งพญาไท กรุงเทพมหานคร (กทม.)</p>	<p>ARCHITECTS : สถาปัตย์ ๑๗๕ สถาปัตย์ภายใน ๑๗๕</p>	<p>OWNER : สำนักงานคณะกรรมการการเลือกตั้ง (กกต.)</p>	<p>MECHANICAL ENGINEERS : วิศวกรเครื่องกล ๒๓๔</p>	<p>LANDSCAPERS : ภูมิสถาปัตย์ ๑๙</p>	<p>DRAWING TITLE: แปลนเครื่องปรับอากาศที่ 6</p>	<p>DRAWING NO. N-FE-10-03</p>	<p>CHECKED BY : DATE</p>



รายละเอียดพื้นที่ อาคาร B1

สัญลักษณ์	รายการ	คัมภัง	จำนวนเมตร/เลขทศนิยม																	
			ซ.1	ซ.2	ซ.3	ซ.4	ซ.5	ซ.6	ซ.7											
F-1	โต๊ะกลม	ซ.น 1	2																	
FA-1	โต๊ะทำงาน 1.20x1	สำนักงานทั่วไป	66		10	28	13	4	10											
FA-2	โต๊ะทำงาน 1.40x1	สำนักงานทั่วไป	6						4											
FA-3	โต๊ะทำงาน + ตู้ลิ้นชักเอกสาร	สำนักงานทั่วไป	20						3											
FA-4	โต๊ะประชุม 21 ฟุต	สำนักงานทั่วไป	3						1											
FA-4/1	โต๊ะประชุม 16 ฟุต	สำนักงานทั่วไป	1						1											
FA-5	โต๊ะประชุม 6 ฟุต	สำนักงานทั่วไป	6						1											
FA-6	โต๊ะประชุม 12 ฟุต	สำนักงานทั่วไป	1						1											
FA-7	โต๊ะประชุมเดี่ยว 12 ฟุต	สำนักงานทั่วไป	1						1											
FA-8	โต๊ะกลม	สำนักงานทั่วไป	6						2											
FA-9	โต๊ะกลม	สำนักงานทั่วไป	3						1											
FA-10	โต๊ะ 4 ฟุต	สำนักงานทั่วไป	4						1											
FA-10/1	โต๊ะ 4 ฟุต	สำนักงานทั่วไป	1						1											
FA-11	โต๊ะประชุมเดี่ยว ขนาดใหญ่	สำนักงานทั่วไป	1						1											
FA-11/1	โต๊ะประชุมเดี่ยว 3 ฟุต	สำนักงานทั่วไป	1						1											
FA-12	โต๊ะประชุม 8 ฟุต	สำนักงานทั่วไป	1						1											
FA-13	โต๊ะยาว	สำนักงานทั่วไป	2						1											
FA-14	โต๊ะกลม ขนาดเล็ก	สำนักงานทั่วไป	3						1											
FA-15	ฉากกั้น (partition)	สำนักงานทั่วไป	453						55	100	94	63	77	75						
SEA-1	เก้าอี้สำนักงาน	ซ.น 1	2																	
SEA-2	เก้าอี้สำนักงาน	ซ.น 1	1																	
SEA-3	เก้าอี้สำนักงาน	ซ.น 1	4																	
SEA-4	เก้าอี้สำนักงาน	ซ.น 1	3																	
SEA-20	เก้าอี้สำนักงาน	สำนักงานทั่วไป	520						21	23	17	21	21	21						
SEA-21	เก้าอี้สำนักงาน	สำนักงานทั่วไป	36						6	6	6	6	6	6						
SEA-22	เก้าอี้สำนักงาน	สำนักงานทั่วไป	6						1	2	1	1	1	1						
SEA-23	เก้าอี้สำนักงาน	สำนักงานทั่วไป	99						11	6	36	16	8	22						
SEA-24	เก้าอี้สำนักงาน	สำนักงานทั่วไป	7						2											
SEA-25	เก้าอี้สำนักงาน	สำนักงานทั่วไป	8																	
SEA-26	เก้าอี้สำนักงาน	สำนักงานทั่วไป	12						4											
SEA-27	เก้าอี้สำนักงาน	สำนักงานทั่วไป	30						14											
SEA-28	เก้าอี้สำนักงาน	สำนักงานทั่วไป	3						3											
P-1	เสาเข็ม	สำนักงานทั่วไป	12						2	2	1	3	3	1						

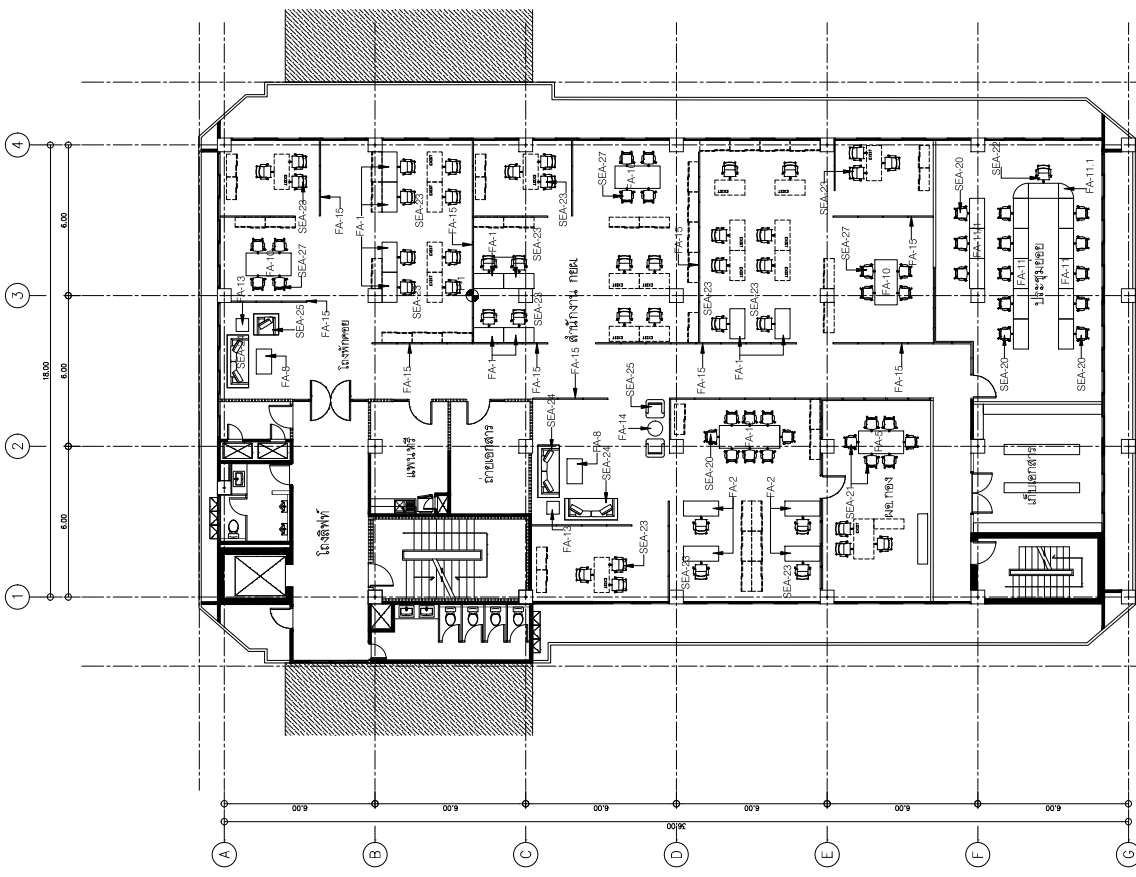

แปลนพื้นที่อาคาร B1
มาตราส่วน 1:100

<p>ARCHITECTURE & ENGINEERING SPAN CONSULTANTS CO., LTD. 247 SENASORN 1 ROAD, KIWANG LADPRAO 3, KIET LADPRAO KIET LADPRAO, BANGKOK 10330 THAILAND Tel. T: +662 044 1111, F: +662 044 1111, Email: span@span.com</p>	<p>PROJECT NAME : โครงการจัดตั้งศูนย์บริการประชาชน สำนักงานเขตบางเขน กรุงเทพมหานคร (บางเขน) เขตบางเขน (บริเวณพื้นที่ ๑ ไร่ ๓ งาน และ ๓๖ ตารางวา) และทางเชื่อมอาคาร ๕/๑</p>	<p>PROJECT ARCHITECTS : บริษัท สยามสถาปัตย์ อาคาร จำกัด โทร. 1784</p>	<p>INTERIOR DESIGNER : บริษัท สยามสถาปัตย์ อาคาร จำกัด โทร. 1850</p>	<p>ELECTRICAL ENGINEERS : บริษัท สยามสถาปัตย์ อาคาร จำกัด โทร. 943</p>	<p>MECHANICAL ENGINEERS : บริษัท สยามสถาปัตย์ อาคาร จำกัด โทร. 244</p>	<p>LANDSCAPERS : บริษัท สยามสถาปัตย์ อาคาร จำกัด โทร. 19</p>	<p>DRAWING NO. : IN-FE-10-04</p>
	<p>LOCATION : ๕ ซอย ๓๖ ฝั่งใต้ กรุงเทพมหานคร</p>	<p>ARCHITECTS : บริษัท สยามสถาปัตย์ อาคาร จำกัด โทร. 1732</p>	<p>OWNER : สำนักงานเขตบางเขน กรุงเทพมหานคร (กทม.)</p>	<p>MECHANICAL ENGINEERS : บริษัท สยามสถาปัตย์ อาคาร จำกัด โทร. 233</p>	<p>DRAWING TITLE : แปลนพื้นที่อาคาร B1</p>	<p>CHECKED BY : [Signature]</p>	<p>DATE : [Blank]</p>
						<p>TOTAL</p>	

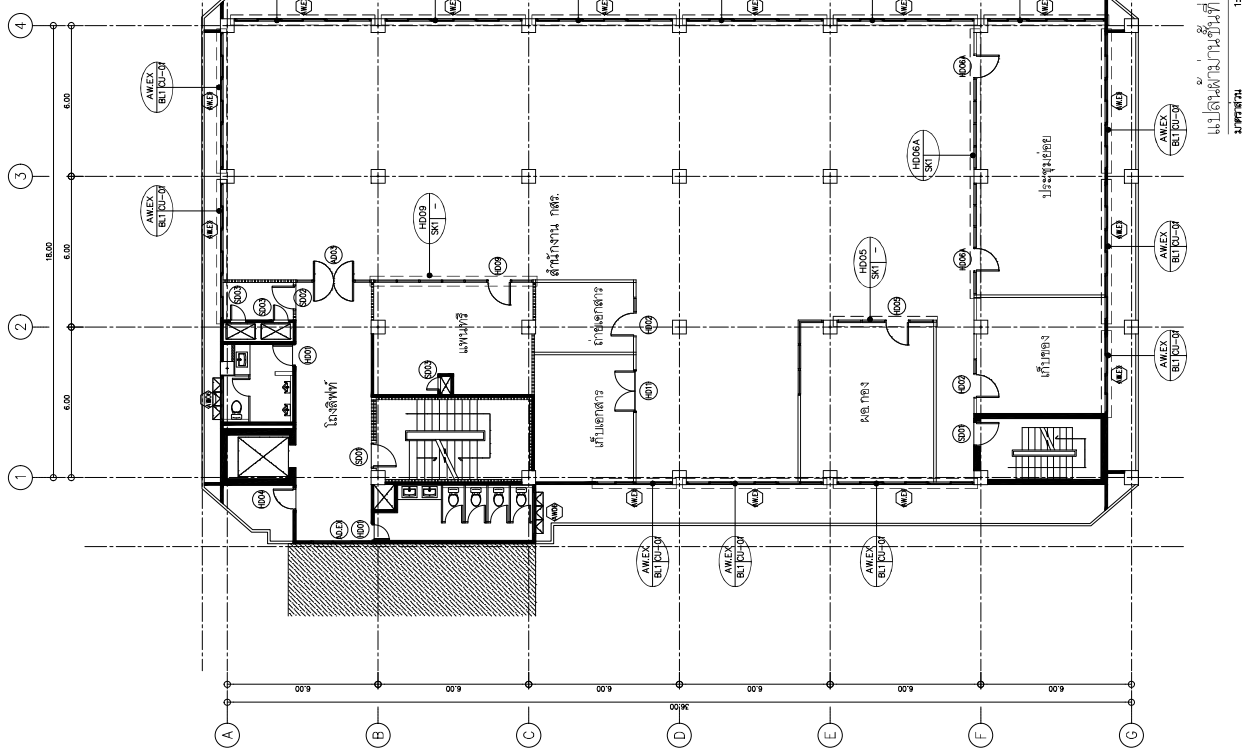

แปลนผืนงานชั้นที่ 5
มาตราส่วน 1:100

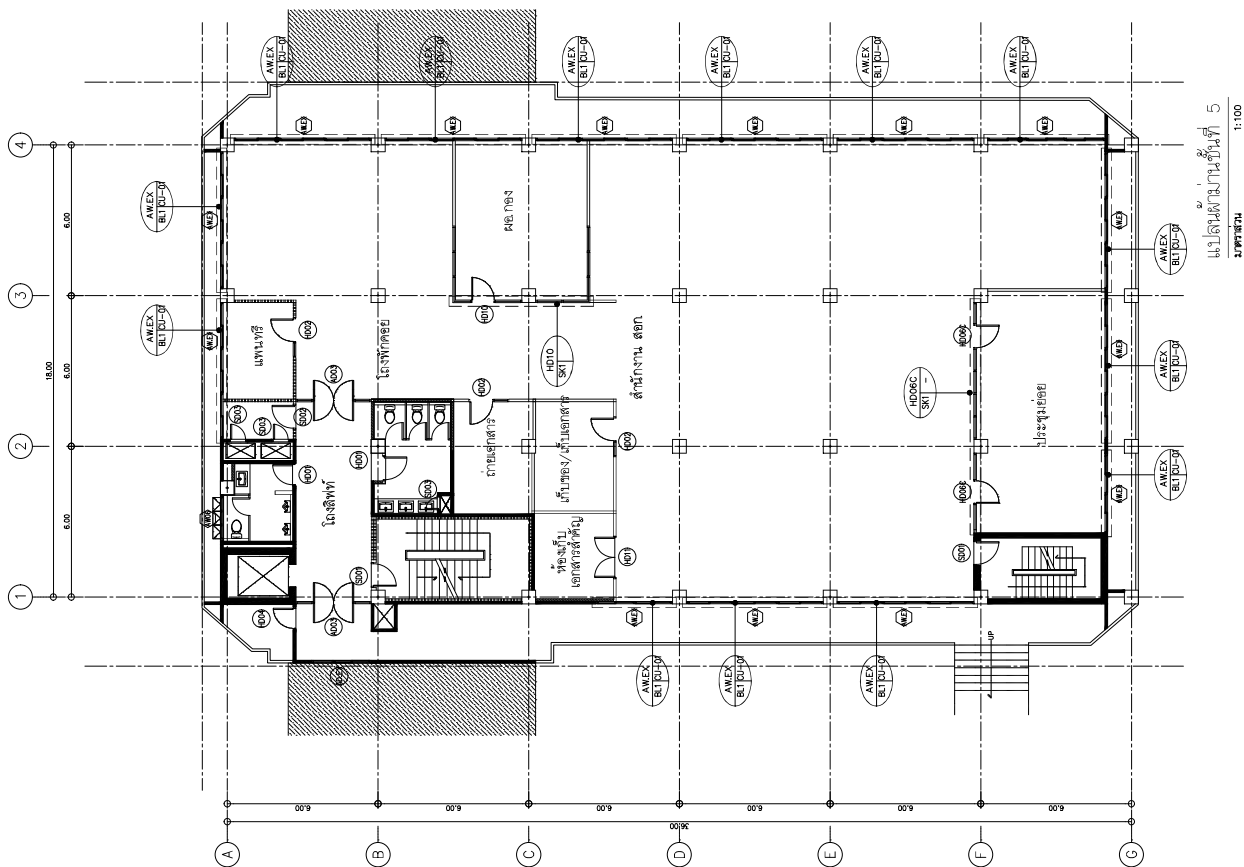

แปลนผืนงานชั้นที่ 6
มาตราส่วน 1:100

<p>PROJECT NAME : โครงการก่อสร้างอาคารพาณิชย์ 30 ชั้น (อาคารพาณิชย์) อาคาร 5-6 (บริเวณชั้น 5 & 6) และทางเชื่อมอาคาร 5/6</p> <p>LOCATION : ชั้น 30 ถนนพหลโยธิน กรุงเทพมหานคร (สยาม)</p> <p>OWNER : สำนักงานคณะกรรมการการเลือกตั้ง (กกต.)</p>	<p>PROJECT ARCHITECTS : บริษัท สถาปนิก (มหาชน) จำกัด 100/100 ถนนพหลโยธิน กรุงเทพฯ 100</p>	<p>ELECTRICAL ENGINEERS : บริษัท วิศวกร (มหาชน) จำกัด 100/100 ถนนพหลโยธิน กรุงเทพฯ 100</p>	<p>MECHANICAL ENGINEERS : บริษัท วิศวกร (มหาชน) จำกัด 100/100 ถนนพหลโยธิน กรุงเทพฯ 100</p>	<p>LANDSCAPERS : บริษัท วิศวกร (มหาชน) จำกัด 100/100 ถนนพหลโยธิน กรุงเทพฯ 100</p>	<p>DRAWING TITLE: แปลนผืนงานชั้นที่ 5</p>	<p>DRAWING NO.: M-7-10-03</p>	
	<p>ARCHITECTS : บริษัท สถาปนิก (มหาชน) จำกัด 100/100 ถนนพหลโยธิน กรุงเทพฯ 100</p>	<p>STRUCTURAL ENGINEERS : บริษัท วิศวกร (มหาชน) จำกัด 100/100 ถนนพหลโยธิน กรุงเทพฯ 100</p>	<p>ENVIRONMENTAL ENGINEERS : บริษัท วิศวกร (มหาชน) จำกัด 100/100 ถนนพหลโยธิน กรุงเทพฯ 100</p>	<p>CHECKED BY : [Signature]</p>	<p>DATE</p>	<p>CHECKED BY : [Signature]</p>	<p>TOTAL</p>
	<p>INTERIOR DESIGNER : บริษัท สถาปนิก (มหาชน) จำกัด 100/100 ถนนพหลโยธิน กรุงเทพฯ 100</p>	<p>SAFETY ENGINEERS : บริษัท วิศวกร (มหาชน) จำกัด 100/100 ถนนพหลโยธิน กรุงเทพฯ 100</p>	<p>SCALE</p>	<p>DRAWN BY : [Signature]</p>	<p>SCALE</p>	<p>DRAWN BY : [Signature]</p>	<p>SCALE</p>

SPAN
 ARCHITECTURE & ENGINEERING
 SPAN CONSULTANTS CO., LTD.
 247 SENANAIKON 1 ROAD, KIWANG LAMPANG, KIET LAMPANG
 KIET LAMPANG, BANGKOK 10330 THAILAND
 Tel. : +66 (0) 2642 2000
 E-MAIL : info@span-th.com

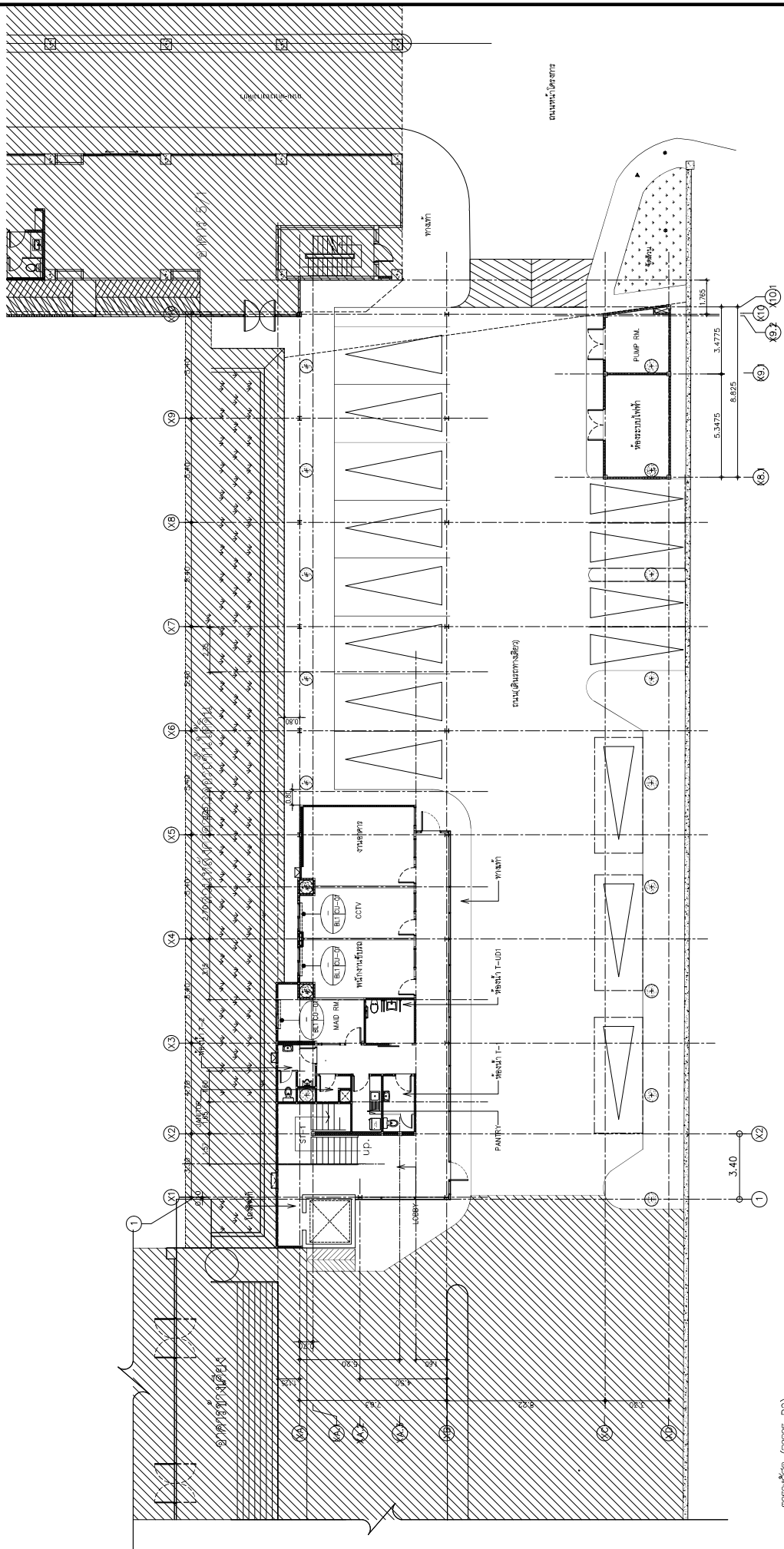

แปลนส่วนงานที่ 1.B2
1:100

รายละเอียด
วัสดุงานช่าง
BL-1 ไม้ Sinterwood ชนิดทึบแสง 97%-99%
SC-1 สีทาผนัง สีที่ 1.204
ปูแผ่นยาง
CU-01 ฝ้าฉาบเรียบฝ้าตั้ง
CU-02 ฝ้าฉาบเรียบฝ้าตั้ง ควบคุมความชื้นในอาคาร

ผู้ใช้งาน แบ่งส่วนงาน ตามความเหมาะสมของงาน ให้อาคารสามารถใช้งานได้ทุกส่วนของงานตามการติดตั้ง

แปลนพื้นที่ (อาคาร B2)

ชั้น	พื้นที่	วัสดุงานช่าง	ปูแผ่นยาง	ความสูง	จำนวนแผ่นยาง
ชั้น 1	ห้อง CCTV	BL1	CU-01	1.60	3.20
	ห้องเก็บของเครื่องใช้ช่าง	BL1	CU-01	1.60	3.20
	ห้องเก็บของเครื่องใช้ช่างช่าง	BL1	CU-01	1.60	3.20
ชั้น 4	ห้องประชุม 2	BL1	CU-01	15.00	3.20
	ห้องเก็บของเครื่องใช้ช่าง 1	BL1	CU-01	6.60	3.20
	ห้องเก็บของเครื่องใช้ช่าง 2	BL1	CU-01	6.60	3.20
	ห้องเก็บของเครื่องใช้ช่าง 3	BL1	CU-01	8.10	3.20

<p>ARCHITECTURE & ENGINEERING SPAN CONSULTANTS CO.,LTD. 241 SENABODI 1 ROAD KIWANG LADYBAG, KHEE LADYBAG TEL: LADYBAG - BANGKOK 10330-3664 E-MAIL: info@span-bkk.com</p>	<p>PROJECT NAME : โครงการก่อสร้างอาคารสำนักงาน สำนักงานคณะกรรมการกฤษฎีกา (บางโพธิ์)</p> <p>LOCATION : ไร่พระบาท 6 ซอย 30 ซอยบุญไ้ กรุงเทพมหานคร</p> <p>OWNER : สำนักงานคณะกรรมการกฤษฎีกา (บางโพธิ์)</p>	<p>PROJECT ARCHITECTS : สถาปนิก จิตติพงษ์ วัฒนวิทย์ 1784 ARCHITECTS : สถาปนิก จิตติพงษ์ วัฒนวิทย์ 1782 สถาปนิก จิตติพงษ์ วัฒนวิทย์ 2388</p>	<p>INTERIOR DESIGNER : สถาปนิก จิตติพงษ์ วัฒนวิทย์ 1856 ARCHITECTS : สถาปนิก จิตติพงษ์ วัฒนวิทย์ 2387 สถาปนิก จิตติพงษ์ วัฒนวิทย์ 2388</p>	<p>ELECTRICAL ENGINEERS : นายสุวิทย์ วัฒนวิทย์ 943 นายสุวิทย์ วัฒนวิทย์ 5276 STRUCTURAL ENGINEERS : นายสุวิทย์ วัฒนวิทย์ 2387 นายสุวิทย์ วัฒนวิทย์ 2388</p>	<p>MECHANICAL ENGINEERS : นายสุวิทย์ วัฒนวิทย์ 2344 SANITARY ENGINEERS : นายสุวิทย์ วัฒนวิทย์ 2347</p>	<p>LANDSCAPERS : นายสุวิทย์ วัฒนวิทย์ 19 Environmental Engineering : นายสุวิทย์ วัฒนวิทย์ 233</p>	<p>DRAWING NO. IN-F7-20-01 DRAWING TITLE: แปลนส่วนงานที่ 1 CHECKED BY: [Signature] DATE: [Blank] DRAWN BY: [Signature] SCALE: [Blank]</p>
	<p>TOTAL</p>						

